

LISTINO PLAYA 2020

2020



FLUIDRA

PLAYA

LISTINO PREZZI
PRICE LIST LISTE DE PRIX

votre miroir d'eau
il tuo specchio d'acqua
your own pool

PISCINE
LAGHETTO[®]
a FLUIDRA company

0202

PAGINA

PRESENTAZIONE PLAYA Playa presentation Présentation de la gamme Playa	2
TEMPI DI SPEDIZIONE Shipment time Délais d'expédition	5
PLAYA VERSIONE MINIPISCINA Swimming pool version Mini bassin seul	 6
PLAYA VERSIONE BOLLE Hydro version Version avec hydro	 10
PLAYA VERSIONE RISCALDATORE E BOLLE Hydro and heater version Version avec hydro et réchauffage	 14
PLAYA VERSIONE USO PROFESSIONALE Professional use version Version à usage professionnel	 18
PLAYA LIVING	20
PLAYA - ACCESSORI Accessories Accessoires	24
PESI E MISURE Weights and sizes Colisage	26
ALLEGATI TECNICI Technical drawings Annexes	32
CONDIZIONI GARANZIA (ITALIA) - DURATA E LIMITAZIONI CONDIZIONI GENERALI DI VENDITA	34
MODULO ORDINI Order form Bon de commande	36

PLAYA

PREZZI AL PUBBLICO - TASSE ESCLUSE

Agrisilos Srl si riserva il diritto di apportare modifiche senza obbligo di preavviso. I prodotti illustrati in questo listino sono solo per uso privato.

Qualsiasi utilizzo pubblico o commerciale deve essere autorizzato da Agrisilos Srl che non si assume la responsabilità per la sicurezza, per la filtrazione o la purezza dell'acqua. L'acquirente è tenuto ad osservare le regole del paese in cui la piscina è installata.

Immagini non contrattuali.

Attenzione: I colori indicati in questo listino hanno la sola finalità di illustrare il prodotto. Non si riferiscono ad un colore specifico, pertanto si consiglia di visionare e far visionare direttamente i prodotti e/o i campioni di materiale e tessuto originali Piscine Laghetto.

VETATA LA RIPRODUZIONE ANCHE PARZIALE DEL PRESENTE CATALOGO / LISTINO

PUBLIC PRICE - TAXES EXCLUDED

Agrisilos Srl reserves the right to change specifications without prior notice or obligation. The products shown in this price list are for private use only.

Every public or commercial use has to be authorized by Agrisilos Srl who accepts no responsibility for safety, filtration and water purity.

Images are not contractual.

Attention: Colors shown in this price list are for product description and illustration only.

They do not refer to a specific color, therefore it is advisable to show and/or directly view the products and/or samples of Piscine Laghetto original materials and fabrics.

ALL RIGHTS RESERVED

PRIX PUBLICS HORS TAXES

Agrisilos Srl se réserve le droit d'apporter des modifications sans obligation préalable d'information. Les produits illustrés dans ce catalogue sont uniquement destinés à un usage privé.

Toute fin publique ou commerciale devra être autorisée par Agrisilos Srl qui décline toute responsabilité en matière de sécurité pour la filtration et la pureté de l'eau. L'acquéreur est tenu de respecter les règles du pays dans lequel la piscine est installée.

Images non contractuelles.

Attention: les couleurs dans cette liste de prix ont le seul but d'illustrer le produit. Elles ne font pas référence à une couleur spécifique, donc nous conseillons de visionner et faire visionner directement les produits et/ou les échantillons de matériel et tissu originaux Piscine Laghetto.

IL EST INTERDIT DE REPRODUIRE, MÊME PARTIELLEMENT CE CATALOGUE / CES TARIFS SANS L'AUTORISATION ECRITE D'AGRISILOS Srl

PISCINE
LAGHETTO
a FLUIDRA company



PLAYA

UN SALOTTO D'ACQUA

Playa è una minipiscina elegantissima nata dal grande design italiano. Il dolce massaggio, l'acqua riscaldata, la piacevolezza delle fibre tessute a mano, invitano a soggiornarvi a lungo in totale benessere e permettono di goderla sia all'interno che all'esterno dell'abitazione. Playa Living, evoluzione del modello Playa, con i suoi morbidi cuscini modulabili, diventa un'oasi di relax, un vero "salotto" elegante che arreda l'interno della casa o gli spazi esterni.



GARANZIA PISCINA: 5 ANNI

POOL WARRANTY: 5 YEARS
GARANTIE BASSIN: 5 ANS

GARANZIA ACCESSORI: 2 ANNI

ACCESSORIES WARRANTY: 2 YEARS
GARANTIE ACCESSOIRES: 2 ANS

PLAYA is an elegant mini-pool created from the great Italian design. The gentle hydromassage, the heated water, the pleasantness of the hand woven fibers, invite you to relax in total wellness and allow you to enjoy it both indoors and outside the house. Playa Living is the evolution of Playa model with its soft cushions; it becomes a relaxing oasis, a real "lounge" that decorates the interior of the house or outdoor spaces.

PLAYA Reflet du Design à l'italienne, Playa est une mini piscine élégante. La douceur de l'hydromassage, l'eau chaude, la finesse des fibres tissées main de ses panneaux, invitent à la détente en intérieur comme en extérieur. Playa Living est l'évolution du modèle Playa avec l'intégration de sofa. Playa Living devient alors non seulement un espace de bien-être mais aussi, de relaxation avec un espace "salon" élégant qui valorisera vos espaces intérieurs et extérieurs.



PLAYA

Tessuto telo vasca
Pool liner
Liner



Skimmer Playa
Playa skimmer
Skimmer Playa



Faretto a Led
LED spotlight
Projecteur à Led



Massaggio ad aria
Air massage
Hydromassage par air



RIVESTIMENTO INTERNO

Rivestimento interno vasca in fibre poliestere e polimeri ad alta resistenza e durata. Colore bianco.

STRUTTURA

Struttura in acciaio inox e acciaio zincato a caldo protetto con polveri epossidiche.

FINITURE ESTETICHE

Rivestimento esterno integrale in fibra sintetica intrecciata a mano su telaio di alluminio verniciato.

Varianti: Laghetto white, grey, coffee.

LINER

High strength liner in durable polyester and polymer. White color.

STRUCTURE

Hot galvanized coated steel and inox steel structure, powdered epoxy.

AESTHETIC FINISHES

Wicker exterior panels on aluminum frame. Colors: Laghetto white, grey, coffee.

REVÊTEMENT INTÉRIEUR

Revêtement intérieur du bassin en fibres de polyester et polymères à haute résistance et longévité. Couleur blanc.

STRUCTURE

Structure en inox et acier galvanisé à chaud, recouverte de peinture époxy.

PANNEAUX EXTÉRIEURS

Panneaux extérieurs en fibre synthétique tressée, sur châssis en aluminium. Couleurs: Laghetto white, grey, coffee.

FILTRAZIONE

Sistemi di filtraggio e trattamento acqua esclusivo Laghetto.

Sistema di filtraggio composto da: Skimmer a parete completo di cestello prefiltro, cartuccia filtrante, e pompa.

In dotazione: piattello di aspirazione e spazzola per la pulizia del fondo.

FILTRATION SYSTEM

Laghetto exclusive filtration system and water treatment.

Filtration system composed of:

One wall skimmer complete with pre-filter, cartridge filter and pump.

Included: suction plate and brush for bottom cleaning.

SYSTEMES DE FILTRATION

Systèmes de filtration et de traitement de l'eau exclusifs Laghetto.

Système de filtration composé de:

Skimmer sur la paroi complet de panier préfiltre, cartouche filtrante et pompe.

En dotation: plateau d'aspiration et brosse pour le nettoyage du fond.

FARETTO A LED

Faretto a Led luce bianca ad alta resa luminosa.

LED SPOTLIGHT

Small, white, LED spotlight.

High brightness spotlight.

PROJECTEUR A LED

Éclairage à Led, lumière blanche.

Projecteur à Led à luminosité intense.

MASSAGGIO AD ARIA

Massaggio ad aria con bolle.

Per versioni:

SOLO BOLLE

RISCALDATORE E BOLLE

RISCALDATORE

Riscaldamento dell'acqua.

Solo su versione RISCALDATORE E BOLLE.

AIR MASSAGE

Air massage with bubbles.

Available for versions:

ONLY HYDRO

HYDRO & HEATER

HEATING

Water heating.

Only for HYDRO & HEATER version.

HYDROMASSAGE PAR AIR

Système d'hydromassage par air.

Disponible pour versions:

HYDRO

HYDRO ET RECHAUFFAGE

RECHAUFFEUR

Réchauffeur.

Seulement pour la version HYDRO ET RECHAUFFAGE.

PLAYA PLAYA LIVING

MOD.	SPECCHIO D'ACQUA water size miroir d'eau (m)	INGOMBRO TOTALE total encumbrance encombrement totale (m)	ALTEZZA ACQUA water height hauteur de l'eau (cm)	ALTEZZA TOTALE total height hauteur totale (cm)	VOLUME (l)
PLAYA 1	1,4 x 1,80	2,20 x 2,20	55	70	1200
PLAYA 2	2,40 x 1,80	3,20 x 2,20	55	70	2000
PLAYA 3	3,40 x 1,80	4,20 x 2,20	55	70	3000

Tutte le misure in tabella sono disponibili nella versione MINIPISCINA, versione SOLO BOLLE e in quella completa di RISCALDATORE E BOLLE.

All sizes into the table are available as mini-pool, only hydro and hydro & heater versions.

Toutes les dimensions indiquées dans le tableau sont disponibles dans 3 versions: mini-piscine / avec hydromassage / balnéothérapie avec réchauffeur et hydromassage.

Lettino prendisole
Sunbed
Bain de soleil



Elementi Playa Living
Playa Living elements
Éléments d'assise Playa Living



LETTINO PRENDISOLE (optional)

Rivestimento in tessuto Sky nautico disponibile in vari colori.
Varianti: natural, brown, grey, water.

SUNBED (optional)

Nautical Sky fabric finish available in several colors.
Colors: natural, brown, grey, water.

BAIN DE SOLEIL (optional)

Revêtu de tissu Sky nautique disponible en plusieurs coloris.
Couleurs: natural, brown, grey, water.

ELEMENTI PLAYA LIVING

Elementi di arredo con struttura in alluminio e rivestimento in fibra sintetica intrecciata. Disponibili in varie dimensioni e anche nella versione con schienale inclinabile. Cuscini abbinati in tessuto Sky nautico.

PLAYA LIVING ELEMENTS

Playa Living elements with aluminium structure and wicker panels. Available in several sizes and also with reclinable backrest. Matching cushions with nautical Sky fabric finish.

ELEMENTS - PLAYA LIVING

Éléments d'assise Playa Living avec structure en aluminium et habillage en fibre synthétique tressée.
Disponible en plusieurs dimensions et aussi avec dossier inclinable. Coussins coordonnés en tissu Sky nautique.



TELO DI COPERTURA (optional)

Telo di copertura standard.

COVER (optional)

Standard cover.

COUVERTURE (optional)

Couverture de protection standard.



TELO ISOTERMICO (optional*)

Telo isothermico pieghevole tipo mousse. * Di serie sulla versione RISCALDATORE E BOLLE.

ISOTHERMIC COVER (optional*)

Playa isothermic cover. * Included with HYDRO & HEATER version.

COUVERTURE ISOTHERME (optionnelle*)

Couverture isotherme pliable. * Inclue dans la version HYDRO ET RECHAUFFAGE

CLASSIFICAZIONE TEMPI DI SPEDIZIONE

SHIPMENT TIME CLASSIFICATION

CLASSIFICATION DES DÉLAIS D'EXPÉDITION

Cat.	TEMPI DI SPEDIZIONE SHIPPING TIME - DÉLAIS D'EXPÉDITION
A	5 giorni lavorativi 5 working days - 5 jours ouvrés
B	10 giorni lavorativi 10 working days - 10 jours ouvrés
C	20 giorni lavorativi 20 working days - 20 jours ouvrés
D	Da 4 a 8 settimane From 4 to 8 weeks - de 4 à 8 semaines

• I tempi indicati sono di spedizione e non di consegna.

• I tempi di spedizione indicati decorrono dal giorno successivo della conferma ordine accettata da parte del rivenditore.

• In caso di ordine che preveda la ricezione di un acconto i tempi indicati decorrono dal giorno successivo dal ricevimento dell'acconto.

• Tutto quanto non è espressamente indicato richiede una specifica indicazione di tempi di spedizione sulla relativa conferma ordine.

• Agrisilos si riserva di modificare e/o variare in caso di necessità i tempi indicati.

• I tempi di spedizione indicati non sono da considerarsi vincolanti ai fini dell'accettazione della conferma ordine.

• The indicated times are for shipping and not for delivery.

• The indicated shipping times start from the day after the order confirmation accepted by the dealer.

• In case an advance is due on your order, the indicated shipping times start from the day after receipt of payment.

• Everything that is not expressly indicated requires a specific indication of shipping times on the relative order confirmation.

• Agrisilos reserves the right to modify the times indicated in case of need.

• The indicated shipping times are not to be considered binding for the purposes of accepting the order confirmation.

• Les délais indiqués sont pour l'expédition et non pour la livraison.

• Les délais de livraison indiqués commencent à compter du jour suivant la confirmation de commande acceptée par le revendeur.

• Si votre commande prévoit le paiement d'un acompte, les délais de livraison indiqués commencent à compter du jour suivant la réception de votre paiement.

• Tout ce qui n'est pas expressément indiqué nécessite d'une indication spécifique des délais de livraison sur la confirmation de commande correspondante.

• Agrisilos se réserve le droit de modifier les délais indiqués en cas de besoin.

• Les délais d'expédition indiqués ne sont pas contraignants pour l'acceptation de la confirmation de commande.

① Sistema di filtraggio e trattamento acqua esclusivo Laghetto

Exclusive Laghetto filtration system and water treatment

Systèmes de filtration et de traitement de l'eau exclusifs Laghetto



Lettingo prendisole (optional): rivestimento in tessuto Sky nautico disponibile in vari colori

Sunbed (optional): Nautical Sky fabric finish available in several colors.

Bain de soleil (optional): Revêtu de tissu Sky nautique disponible en plusieurs coloris.

code: DVPLALPS... (ex: DVPLALPSN = natural)



② Faretto a Led: ad alta resa luminosa

LED spotlight: high brightness spotlight

Projecteur à Led: luminosité intense



white

③ Rivestimento interno

Liner

Revêtement intérieur

④ Struttura interna

Internal structure

structure interne



Laghetto white - BI

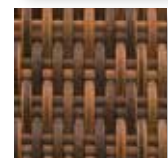

coffee - CF

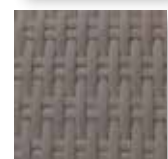

grey - GR

Pannelli esterni fibra sintetica intrecciata

Exterior panels: handwoven fiber

Panneaux extérieurs: Fibre synthétique tressée

① Sistema di filtraggio composto da: Skimmer a parete completo di cestello prefiltro, cartuccia filtrante, pompa a 12 V sincrona con magnete permanente classe II da 120 W con portata max. 5500 l/h completa di trasformatore. In dotazione: piattello di aspirazione e spazzola per la pulizia del fondo.

Filtration system composed of:

One wall skimmer complete with pre-filter, cartridge filter, 120 W, 12 V, class 2, synchronous pump with permanent magnet, max. flow 5500 l/h, complete with transformer. Included: suction plate and brush for bottom cleaning.

Système de filtration composé de:

Skimmer sur la paroi complet de panier préfiltre, cartouche filtrante, pompe synchrone à aimant permanent, à 12 V, 120 W, classe II, à débris max. de 5500 l/h, complète de transformateur. En dotation: plateau d'aspiration et brosse pour le nettoyage du fond.

② Faretto a Led luce bianca diam. 55 mm., alimentatore a 12 V, assorbimento 3,6 W, grado di protezione IPX8. Due interruttori bipolari da 16A IP55 per comando pompa e faretto compresi.

Small, white LED spotlight. 12 V, 3,6 W, IPX8. Two bipolar switches, 16A IP55, pump and spotlight control included.

Éclairage à Led, lumière blanche, diam. 55 mm, alimentation 12 V, 3,6 W, IPX8.

Deux interrupteurs bipolaires de 16A IP55 pour pompe et éclairage.

③ Rivestimento interno in tessuto Trevira spalmato PVC.

Internal liner coated Trevira PVC.

Revêtement intérieur en tissu Trevira armé.

④ Struttura: in acciaio ZSV-TEC e in acciaio inox AISI 304 (lato skimmer) tutta sovraverniciata a polvere epossidica.

ZSV-TEC steel structure and AISI 304 steel structure on skimmer side. Totally powder epoxy painted structure.

Structure en acier ZSV-TEC et en acier inox AISI 304 côté skimmer. Toute la structure est vernie à poudre époxy.

PLAYA 1

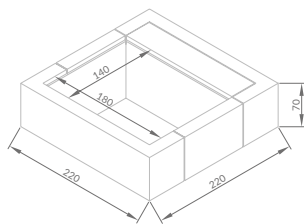

	DESCRIPTION	CODE	PRICE	
<p>COFFEE</p> 	<p>VERSIONE MINIPISCINA PLAYA 1 (220 x 220 cm) STRUTTURA AD UN GAVONE TELO VASCA BIANCO FILTRAZIONE 12 V CON SKIMMER A PARETE FARETTO A LED RIVESTIMENTO IN FIBRA SINTETICA INTRECCIATA (COFFEE)</p> <p>SINGLE CASE STRUCTURE - WHITE POOL LINER 12 V FILTRATION SYSTEM WITH WALL SKIMMER LED SPOT - WICKER PANELS (COFFEE) STRUCTURE À 1 COFFRE - TOILE BLANCHE SYSTÈME DE FILTRATION 12 V AVEC SKIMMER SUR LA PAROI PROJECTEUR À LED HABILLAGE EN FIBRE SYNTHÉTIQUE TRESSÉE (COFFEE)</p>	KITDVPLA1BICF1G	4.507,00 €	C
<p>LAGHETTO WHITE</p> 	<p>VERSIONE MINIPISCINA PLAYA 1 (220 x 220 cm) STRUTTURA AD UN GAVONE TELO VASCA BIANCO FILTRAZIONE 12 V CON SKIMMER A PARETE FARETTO A LED RIVESTIMENTO IN FIBRA SINTETICA INTRECCIATA (LAGHETTO WHITE)</p> <p>SINGLE CASE STRUCTURE - WHITE POOL LINER 12 V FILTRATION SYSTEM WITH WALL SKIMMER LED SPOT - WICKER PANELS (LAGHETTO WHITE) STRUCTURE À 1 COFFRE - TOILE BLANCHE SYSTÈME DE FILTRATION 12 V AVEC SKIMMER SUR LA PAROI PROJECTEUR À LED HABILLAGE EN FIBRE SYNTHÉTIQUE TRESSÉE (LAG. WHITE)</p>	KITDVPLA1BIBI1G	4.507,00 €	B
<p>GREY</p> 	<p>VERSIONE MINIPISCINA PLAYA 1 (220 x 220 cm) STRUTTURA AD UN GAVONE TELO VASCA BIANCO FILTRAZIONE 12 V CON SKIMMER A PARETE FARETTO A LED RIVESTIMENTO IN FIBRA SINTETICA INTRECCIATA (GREY)</p> <p>SINGLE CASE STRUCTURE - WHITE POOL LINER 12 V FILTRATION SYSTEM WITH WALL SKIMMER LED SPOT - WICKER PANELS (GREY) STRUCTURE À 1 COFFRE - TOILE BLANCHE SYSTÈME DE FILTRATION 12 V AVEC SKIMMER SUR LA PAROI PROJECTEUR À LED HABILLAGE EN FIBRE SYNTHÉTIQUE TRESSÉE (GREY)</p>	KITDVPLA1BIGR1G	4.507,00 €	B
	<p>COPERTURA STANDARD PER PLAYA 1 PLAYA 1 STANDARD COVER COUVERTURE PLAYA 1</p>	CODVPLA1	318,00 €	
	<p>LETTINO PRENDISOLE IN TESSUTO SKY NAUTICO* SUNBED NAUTICAL SKY FABRIC FINISH* BAIN DE SOLEIL REVETU DE TISSUS SKY NAUTIQUE*</p>	DVPLALPSx	239,00 €	

* COLORE A SCELTA COLOR OF YOUR CHOICE COULEUR AU CHOIX: **NATURAL = N WATER = W BROWN = B GREY = G** code: DVPLALPSx (ex: DVPLALPSN = natural)

PLAYA 2

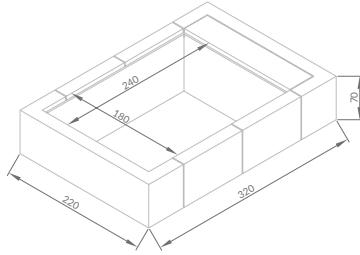

	DESCRIPTION	CODE	PRICE	
COFFEE 	VERSIONE MINIPISCINA PLAYA 2 (220 x 320 cm) STRUTTURA AD UN GAVONE TELO VASCA BIANCO FILTRAZIONE 12 V CON SKIMMER A PARETE FARETTO A LED RIVESTIMENTO IN FIBRA SINTETICA INTRECCIATA (COFFEE) SINGLE CASE STRUCTURE - WHITE POOL LINER 12 V FILTRATION SYSTEM WITH WALL SKIMMER LED SPOT - WICKER PANELS (COFFEE) STRUCTURE À 1 COFFRE - TOILE BLANCHE SYSTÈME DE FILTRATION 12 V AVEC SKIMMER SUR LA PAROI PROJECTEUR À LED HABILLAGE EN FIBRE SYNTHÉTIQUE TRESSÉE (COFFEE)	KITDVPLA2BICF1G	5.315,00 €	C
LAGHETTO WHITE 	VERSIONE MINIPISCINA PLAYA 2 (220 x 320 cm) STRUTTURA AD UN GAVONE TELO VASCA BIANCO FILTRAZIONE 12 V CON SKIMMER A PARETE FARETTO A LED RIVESTIMENTO IN FIBRA SINTETICA INTRECCIATA (LAGHETTO WHITE) SINGLE CASE STRUCTURE - WHITE POOL LINER 12 V FILTRATION SYSTEM WITH WALL SKIMMER LED SPOT - WICKER PANELS (LAGHETTO WHITE) STRUCTURE À 1 COFFRE - TOILE BLANCHE SYSTÈME DE FILTRATION 12 V AVEC SKIMMER SUR LA PAROI PROJECTEUR À LED HABILLAGE EN FIBRE SYNTHÉTIQUE TRESSÉE (LAG. WHITE)	KITDVPLA2BIBI1G	5.315,00 €	B
GREY 	VERSIONE MINIPISCINA PLAYA 2 (220 x 320 cm) STRUTTURA AD UN GAVONE TELO VASCA BIANCO FILTRAZIONE 12 V CON SKIMMER A PARETE FARETTO A LED RIVESTIMENTO IN FIBRA SINTETICA INTRECCIATA (GREY) SINGLE CASE STRUCTURE - WHITE POOL LINER 12 V FILTRATION SYSTEM WITH WALL SKIMMER LED SPOT - WICKER PANELS (GREY) STRUCTURE À 1 COFFRE - TOILE BLANCHE SYSTÈME DE FILTRATION 12 V AVEC SKIMMER SUR LA PAROI PROJECTEUR À LED HABILLAGE EN FIBRE SYNTHÉTIQUE TRESSÉE (GREY)	KITDVPLA2BIGR1G	5.315,00 €	B
	COPERTURA STANDARD PER PLAYA 2 PLAYA 2 STANDARD COVER COUVERTURE PLAYA 2	CODVPLA2	338,00 €	
	LETTINO PRENDISOLE IN TESSUTO SKY NAUTICO* SUNBED NAUTICAL SKY FABRIC FINISH* BAIN DE SOLEIL REVETU DE TISSUS SKY NAUTIQUE*	DVPLALPSx	239,00 €	

* COLORE A SCELTA COLOR OF YOUR CHOICE COULEUR AU CHOIX: NATURAL = N WATER = W BROWN = B GREY = G ↑ code: DVPLALPSx (ex: DVPLALPSN = natural)

PLAYA 3

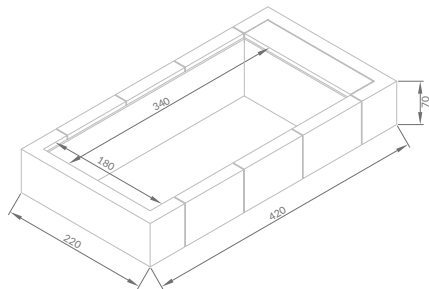

	DESCRIPTION	CODE	PRICE	
<p>COFFEE</p> 	<p>VERSIONE MINIPISCINA PLAYA 3 (220 x 420 cm) STRUTTURA AD UN GAVONE TELO VASCA BIANCO FILTRAZIONE 12 V CON SKIMMER A PARETE FARETTO A LED RIVESTIMENTO IN FIBRA SINTETICA INTRECCIATA (COFFEE)</p> <p>SINGLE CASE STRUCTURE - WHITE POOL LINER 12 V FILTRATION SYSTEM WITH WALL SKIMMER LED SPOT - WICKER PANELS (COFFEE) STRUCTURE À 1 COFFRE - TOILE BLANCHE SYSTÈME DE FILTRATION 12 V AVEC SKIMMER SUR LA PAROI PROJECTEUR À LED HABILLAGE EN FIBRE SYNTHÉTIQUE TRESSÉE (COFFEE)</p>	KITDVPLA3BICF1G	6.042,00 €	C
<p>LAGHETTO WHITE</p> 	<p>VERSIONE MINIPISCINA PLAYA 3 (220 x 420 cm) STRUTTURA AD UN GAVONE TELO VASCA BIANCO FILTRAZIONE 12 V CON SKIMMER A PARETE FARETTO A LED RIVESTIMENTO IN FIBRA SINTETICA INTRECCIATA (LAGHETTO WHITE)</p> <p>SINGLE CASE STRUCTURE - WHITE POOL LINER 12 V FILTRATION SYSTEM WITH WALL SKIMMER LED SPOT - WICKER PANELS (LAGHETTO WHITE) STRUCTURE À 1 COFFRE - TOILE BLANCHE SYSTÈME DE FILTRATION 12 V AVEC SKIMMER SUR LA PAROI PROJECTEUR À LED HABILLAGE EN FIBRE SYNTHÉTIQUE TRESSÉE (LAG. WHITE)</p>	KITDVPLA3BIB1G	6.042,00 €	B
<p>GREY</p> 	<p>VERSIONE MINIPISCINA PLAYA 3 (220 x 420 cm) STRUTTURA AD UN GAVONE TELO VASCA BIANCO FILTRAZIONE 12 V CON SKIMMER A PARETE FARETTO A LED RIVESTIMENTO IN FIBRA SINTETICA INTRECCIATA (GREY)</p> <p>SINGLE CASE STRUCTURE - WHITE POOL LINER 12 V FILTRATION SYSTEM WITH WALL SKIMMER LED SPOT - WICKER PANELS (GREY) STRUCTURE À 1 COFFRE - TOILE BLANCHE SYSTÈME DE FILTRATION 12 V AVEC SKIMMER SUR LA PAROI PROJECTEUR À LED HABILLAGE EN FIBRE SYNTHÉTIQUE TRESSÉE (GREY)</p>	KITDVPLA3BIGR1G	6.042,00 €	B
	<p>COPERTURA STANDARD PER PLAYA 3 PLAYA 3 STANDARD COVER COUVERTURE PLAYA 3</p>	CODVPLA3	358,00 €	
	<p>LETTINO PRENDISOLE IN TESSUTO SKY NAUTICO* SUNBED NAUTICAL SKY FABRIC FINISH* BAIN DE SOLEIL REVETU DE TISSUS SKY NAUTIQUE*</p>	DVPLALPSx	239,00 €	

* COLORE A SCELTA COLOR OF YOUR CHOICE COULEUR AU CHOIX: **NATURAL = N WATER = W BROWN = B GREY = G** code: DVPLALPSx (ex: DVPLALPSN = natural)

① **Sistema di filtraggio e trattamento acqua esclusivo Laghetto**

Exclusive Laghetto filtration system and water treatment

Systèmes de filtration et de traitement de l'eau exclusifs Laghetto

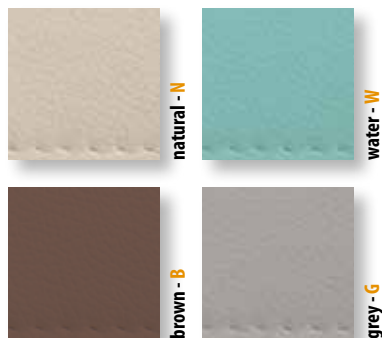

Letino prendisole (optional): rivestimento in tessuto Sky nautico disponibile in vari colori

Sunbed (optional): Nautical Sky fabric finish available in several colors.

Bain de soleil (optional): Revêtu de tissu Sky nautique disponible en plusieurs coloris.

code: DVPLALPS... (ex: DVPLALPSN = natural)



② **Faretto a Led: ad alta resa luminosa**

LED spotlight: high brightness spotlight

Projecteur à Led: luminosité intense

③ **Rivestimento interno**

Liner

Revêtement intérieur



④ **Struttura interna**

Internal structure

Structure interne



Laghetto white - BI

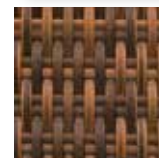

coffee - CF



grey - GF

① **Skimmer a parete completo di cestello prefiltro e cartuccia filtrante. In dotazione: piattello di aspirazione e spazzola per la pulizia del fondo.**

Modulo tecnico in ABS autoestinguente contenente: pompa di circolazione a magnete permanente a 220 V da 130 W con portata max da 6700 l/h e prevalenza max 3,65 m.

Blower a 220 V assorbimento 700 W in classe II IPX5, portata max 70 mc/h e pressione max 190 mbar. Trasformatore classe II 220/12 V 10 VA per alimentazione Led.

Centralina completa di tastiera e display (grado di protezione IPX5) per gestione cicli di filtrazione, blower e accensione Led.

One wall skimmer complete with pre-filter and cartridge filter. Included: suction plate and brush for bottom cleaning.

Technical module self extinguishing in ABS, including: 130 W, 220 V, permanent magnets circulation pump, max flow 6700 l/h, max prevalence 3,65 m. 220 V, 700 W absorption, IPX5 class II, max flow 70 mc/h, max pressure 190 mbar, air blower. Class II, 220/12 V 10 VA Led transformer.

Control unit complete with keyboard and display (IPX5 protected) for filtration cycles, blower and Led control.

Système de filtration composé de skimmer sur paroi complet de panier préfiltre et cartouche filtrante.

En dotation: plateau d'aspiration et brosse pour le nettoyage du fond.

Local technique en ABS avec pompe de circulation aimant permanente de 220 V 130 W, débit max de 6700 l/h, prévalence max de 3,65 m.

Air blower de 220V, absorption de 700 W, classe II IPX5, débit max 70 mc/h et pression max de 190 mbar.

Transformateur classe II 220/12 V 10 VA pour éclairage LED.

Boîte électronique avec clavier et afficheur (protection IPX5) pour contrôle des cycles de filtration, éclairage et blower.

② **Faretto a Led luce bianca diam. 55 mm., alimentatore a 12 V, assorbimento 3,6 W, grado di protezione IPX8.**

Small, white LED spotlight 12 V, 3,6 W, IPX8

Projecteur à Led à lumière blanche: 12 V, 3,6 W, IPX8 alimentation à Led. Centrale de contrôle pour température, cycles de filtration, éclairage et blower.

Pannelli esterni fibra sintetica intrecciata

Exterior panels: handwoven fiber

Panneaux extérieurs: Fibre synthétique tressée

③ **Rivestimento interno in tessuto Trevira spalmato PVC con doppiofondo per insufflaggio aria.**

Internal liner coated trevira PVC, double bottom zone for air hydromassage system.

Revêtement intérieur en tissu Trevira armé à double fond pour l'insufflation de l'air.

④ **Struttura: in acciaio ZSV-TEC e in acciaio inox AISI 304 (lato skimmer) tutta sovraverniciata a polvere epossidica.**

ZSV-TEC steel structure and AISI 304 steel structure on skimmer side. Totally powder epoxy painted structure.

Structure en acier ZSV-TEC et en acier inox AISI 304 côté skimmer. Toute la structure est vernie à poudre époxy.

PLAYA 1

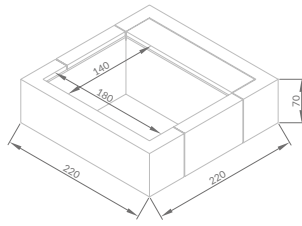

	DESCRIPTION	CODE	PRICE	
<p>COFFEE</p> 	<p>VERSIONE SOLO BOLLE PLAYA 1 (220 x 220 cm) STRUTTURA AD UN GAVONE TELO VASCA BIANCO SISTEMA DI FILTRAZIONE MASSAGGIO AD ARIA - FARETTO A LED RIVESTIMENTO IN FIBRA SINTETICA INTRECCIATA (COFFEE)</p> <p>SINGLE CASE STRUCTURE - WHITE POOL LINER FILTRATION SYSTEM - AIR HYDROMASSAGE LED SPOT - WICKER PANELS (COFFEE)</p> <p>STRUCTURE À 1 COFFRE - TOILE BLANCHE SYSTÈME DE FILTRATION - HYDROMASSAGE À L'AIR PROJECTEUR À LED HABILLAGE EN FIBRE SYNTHÉTIQUE TRESSÉE (COFFEE)</p>	KITDVPLASB1BICF1G	6.356,00 €	C
<p>LAGHETTO WHITE</p> 	<p>VERSIONE SOLO BOLLE PLAYA 1 (220 x 220 cm) STRUTTURA AD UN GAVONE TELO VASCA BIANCO SISTEMA DI FILTRAZIONE MASSAGGIO AD ARIA - FARETTO A LED RIVESTIMENTO IN FIBRA SINTETICA INTRECCIATA (LAGHETTO WHITE)</p> <p>SINGLE CASE STRUCTURE - WHITE POOL LINER FILTRATION SYSTEM - AIR HYDROMASSAGE LED SPOT - WICKER PANELS (LAGHETTO WHITE)</p> <p>STRUCTURE À 1 COFFRE - TOILE BLANCHE SYSTÈME DE FILTRATION - HYDROMASSAGE À L'AIR PROJECTEUR À LED HABILLAGE EN FIBRE SYNTHÉTIQUE TRESSÉE (LAG. WHITE)</p>	KITDVPLASB1BIBI1G	6.356,00 €	B
<p>GREY</p> 	<p>VERSIONE SOLO BOLLE PLAYA 1 (220 x 220 cm) STRUTTURA AD UN GAVONE TELO VASCA BIANCO SISTEMA DI FILTRAZIONE MASSAGGIO AD ARIA - FARETTO A LED RIVESTIMENTO IN FIBRA SINTETICA INTRECCIATA (GREY)</p> <p>SINGLE CASE STRUCTURE - WHITE POOL LINER FILTRATION SYSTEM - AIR HYDROMASSAGE LED SPOT - WICKER PANELS (GREY)</p> <p>STRUCTURE À 1 COFFRE - TOILE BLANCHE SYSTÈME DE FILTRATION - HYDROMASSAGE À L'AIR PROJECTEUR À LED HABILLAGE EN FIBRE SYNTHÉTIQUE TRESSÉE (GREY)</p>	KITDVPLASB1BIGR1G	6.356,00 €	B
	<p>COPERTURA STANDARD PER PLAYA 1 PLAYA 1 STANDARD COVER COUVERTURE PLAYA 1</p>	CODVPLA1	318,00 €	
	<p>LETTINO PRENDISOLE IN TESSUTO SKY NAUTICO* SUNBED NAUTICAL SKY FABRIC FINISH* BAIN DE SOLEIL REVETU DE TISSUS SKY NAUTIQUE*</p>	DVPLALPSx	239,00 €	

* COLORE A SCELTA COLOR OF YOUR CHOICE COULEUR AU CHOIX: **NATURAL = N WATER = W BROWN = B GREY = G** code: DVPLALPSx (ex: DVPLALPSN = natural)

PLAYA 2

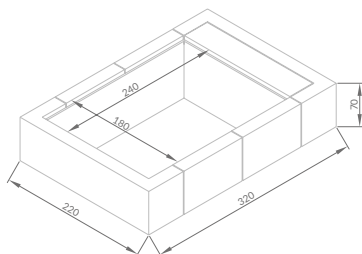

	DESCRIPTION	CODE	PRICE	
COFFEE 	VERSIONE SOLO BOLLE PLAYA 2 (220 x 320 cm) STRUTTURA AD UN GAVONE TELO VASCA BIANCO SISTEMA DI FILTRAZIONE MASSAGGIO AD ARIA - FARETTO A LED RIVESTIMENTO IN FIBRA SINTETICA INTRECCIATA (COFFEE) SINGLE CASE STRUCTURE - WHITE POOL LINER FILTRATION SYSTEM - AIR HYDROMASSAGE LED SPOT - WICKER PANELS (COFFEE) STRUCTURE À 1 COFFRE - TOILE BLANCHE SYSTÈME DE FILTRATION - HYDROMASSAGE À L'AIR PROJECTEUR À LED HABILLAGE EN FIBRE SYNTHÉTIQUE TRESSÉE (COFFEE)	KITDVPLASB2BICF1G	7.114,00 €	C
LAGHETTO WHITE 	VERSIONE SOLO BOLLE PLAYA 2 (220 x 320 cm) STRUTTURA AD UN GAVONE TELO VASCA BIANCO SISTEMA DI FILTRAZIONE MASSAGGIO AD ARIA - FARETTO A LED RIVESTIMENTO IN FIBRA SINTETICA INTRECCIATA (LAGHETTO WHITE) SINGLE CASE STRUCTURE - WHITE POOL LINER FILTRATION SYSTEM - AIR HYDROMASSAGE LED SPOT - WICKER PANELS (LAGHETTO WHITE) STRUCTURE À 1 COFFRE - TOILE BLANCHE SYSTÈME DE FILTRATION - HYDROMASSAGE À L'AIR PROJECTEUR À LED HABILLAGE EN FIBRE SYNTHÉTIQUE TRESSÉE (LAG. WHITE)	KITDVPLASB2BIBI1G	7.114,00 €	B
GREY 	VERSIONE SOLO BOLLE PLAYA 2 (220 x 320 cm) STRUTTURA AD UN GAVONE TELO VASCA BIANCO SISTEMA DI FILTRAZIONE MASSAGGIO AD ARIA - FARETTO A LED RIVESTIMENTO IN FIBRA SINTETICA INTRECCIATA (GREY) SINGLE CASE STRUCTURE - WHITE POOL LINER FILTRATION SYSTEM - AIR HYDROMASSAGE LED SPOT - WICKER PANELS (GREY) STRUCTURE À 1 COFFRE - TOILE BLANCHE SYSTÈME DE FILTRATION - HYDROMASSAGE À L'AIR PROJECTEUR À LED HABILLAGE EN FIBRE SYNTHÉTIQUE TRESSÉE (GREY)	KITDVPLASB2BIGR1G	7.114,00 €	B
	COPERTURA STANDARD PER PLAYA 2 PLAYA 2 STANDARD COVER COUVERTURE PLAYA 2	CODVPLA2	338,00 €	
	LETTINO PRENDISOLE IN TESSUTO SKY NAUTICO* SUNBED NAUTICAL SKY FABRIC FINISH* BAIN DE SOLEIL REVETU DE TISSUS SKY NAUTIQUE*	DVPLALPSx	239,00 €	

* COLORE A SCELTA COLOR OF YOUR CHOICE COULEUR AU CHOIX: NATURAL = N WATER = W BROWN = B GREY = G ↑ code: DVPLALPSx (ex: DVPLALPSN = natural)

PLAYA 3

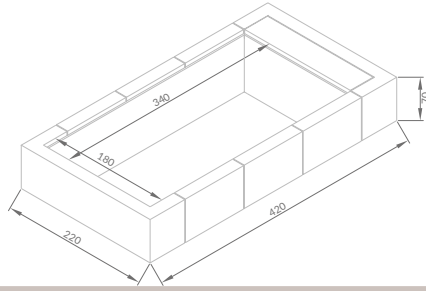

	DESCRIPTION	CODE	PRICE	
<p>COFFEE</p> 	<p>VERSIONE SOLO BOLLE PLAYA 3 (220 x 420 cm) STRUTTURA AD UN GAVONE TELO VASCA BIANCO SISTEMA DI FILTRAZIONE MASSAGGIO AD ARIA - FARETTO A LED RIVESTIMENTO IN FIBRA SINTETICA INTRECCIATA (COFFEE)</p> <p>SINGLE CASE STRUCTURE - WHITE POOL LINER FILTRATION SYSTEM - AIR HYDROMASSAGE LED SPOT - WICKER PANELS (COFFEE)</p> <p>STRUCTURE À 1 COFFRE - TOILE BLANCHE SYSTÈME DE FILTRATION - HYDROMASSAGE À L'AIR PROJECTEUR À LED HABILLAGE EN FIBRE SYNTHÉTIQUE TRESSÉE (COFFEE)</p>	KITDVPLASB3BICF1G	7.893,00 €	C
<p>LAGHETTO WHITE</p> 	<p>VERSIONE SOLO BOLLE PLAYA 3 (220 x 420 cm) STRUTTURA AD UN GAVONE TELO VASCA BIANCO SISTEMA DI FILTRAZIONE MASSAGGIO AD ARIA - FARETTO A LED RIVESTIMENTO IN FIBRA SINTETICA INTRECCIATA (LAGHETTO WHITE)</p> <p>SINGLE CASE STRUCTURE - WHITE POOL LINER FILTRATION SYSTEM - AIR HYDROMASSAGE LED SPOT - WICKER PANELS (LAGHETTO WHITE)</p> <p>STRUCTURE À 1 COFFRE - TOILE BLANCHE SYSTÈME DE FILTRATION - HYDROMASSAGE À L'AIR PROJECTEUR À LED HABILLAGE EN FIBRE SYNTHÉTIQUE TRESSÉE (LAG. WHITE)</p>	KITDVPLASB3BIBI1G	7.893,00 €	B
<p>GREY</p> 	<p>VERSIONE SOLO BOLLE PLAYA 3 (220 x 420 cm) STRUTTURA AD UN GAVONE TELO VASCA BIANCO SISTEMA DI FILTRAZIONE MASSAGGIO AD ARIA - FARETTO A LED RIVESTIMENTO IN FIBRA SINTETICA INTRECCIATA (GREY)</p> <p>SINGLE CASE STRUCTURE - WHITE POOL LINER FILTRATION SYSTEM - AIR HYDROMASSAGE LED SPOT - WICKER PANELS (GREY)</p> <p>STRUCTURE À 1 COFFRE - TOILE BLANCHE SYSTÈME DE FILTRATION - HYDROMASSAGE À L'AIR PROJECTEUR À LED HABILLAGE EN FIBRE SYNTHÉTIQUE TRESSÉE (GREY)</p>	KITDVPLASB3BIGR1G	7.893,00 €	B
	<p>COPERTURA STANDARD PER PLAYA 3 PLAYA 3 STANDARD COVER COUVERTURE PLAYA 3</p>	CODVPLA3	358,00 €	
	<p>LETTINO PRENDISOLE IN TESSUTO SKY NAUTICO* SUNBED NAUTICAL SKY FABRIC FINISH* BAIN DE SOLEIL REVETU DE TISSUS SKY NAUTIQUE*</p>	DVPLALPSx	239,00 €	

* COLORE A SCELTA COLOR OF YOUR CHOICE COULEUR AU CHOIX: **NATURAL = N WATER = W BROWN = B GREY = G** ↑ code: DVPLALPSx (ex: DVPLALPSN = natural)

RISCALDATORE e BOLLE

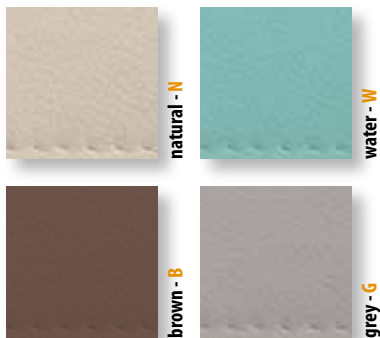

Letino prendisole (optional): rivestimento in tessuto Sky nautico disponibile in vari colori

Sunbed (optional): Nautical Sky fabric finish available in several colors.

*Bain de soleil (optional):
Revêtu de tissu Sky nautique
disponible en plusieurs coloris.*

code: DVPLALPS... (ex: DVPLALPS^N = natural)



Rivestimento interno

Liner

Revêtement intérieur

Sistema di filtraggio e trattamento acqua esclusivo Laghetto

Exclusive Laghetto filtration system and water treatment

*Systèmes de filtration
et de traitement de l'eau
exclusifs Laghetto*

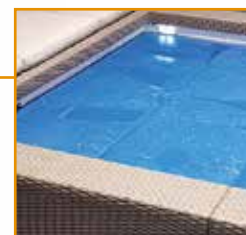

Telo isoteramico

Isothermic cover

Faretto a Led: ad alta resa luminosa

LED spotlight: high brightness spotlight

Projecteur à Led: luminosité intense

1 Skimmer a parete completo di cestello prefiltro e cartuccia filtrante. In dotazione: piattello di aspirazione e spazzola per la pulizia del fondo.

Modulo tecnico in ABS autoestinguente contenente: pompa di circolazione ad induzione a 220 V da 115 W con portata max da 7000 l/h e prevalenza max 3 m.

Riscaldatore elettrico da 230 V da 2000 W con protezione termica riarmabile IPX5.

Capacità del riscaldatore: + 15° C garantiti rispetto alla temperatura della versione non riscaldata (dato valido con copertura isotermica di serie installata).

Blower a 220 V, assorbimento 700 W in classe II IPX5, portata max 70 mc/h e pressione max 190 mbar. Trasformatore classe II 220/12V 10VA per alimentazione Led.

Centralina completa di tastiera e display (grado di protezione IPX5) per gestione temperatura, cicli di filtrazione, blower e accensione Led.

One wall skimmer complete with pre-filter and cartridge filter. Included: suction plate and brush for bottom cleaning.

Technical module self-extinguishing in ABS, including: 115 W, 220 V, induction circulation pump, max flow 7000 l/h, max prevalence 3 m.

230 V, 2000 W IPX5 electrical heater.

► **Heater max. power: + 15° C granted than the temperature of the version without heater (with isothermic cover installed).**

220 V, 700 W absorption, IPX5 class II, max flow 70 mc/h, max pressure 190 mbar, air blower. Class II, 220/12 V 10 VA, Led transformer. Control unit complete with keyboard and display (IPX5 protected) for heating, filtration cycles, blower and Led control.

Système de filtration composé de skimmer sur paroi complet de panier préfiltre et cartouche filtrante.

En dotation: plateau d'aspiration et brosse pour le nettoyage du fond.

Local technique en ABS avec pompe de circulation à induction de 220 V 115 W, débit max de 7000 l/h, prévalence max de 3 m.

Réchauffeur électriques de 230 V, 2000 W, protection IPX5.

Capacité Chauffage: + 15 ° C garantie sur la température de la version sans réchauffeur (avec la couverture isotherme de série installée).

Air blower de 220V, absorption de 700 W, classe II IPX5, débit max 70 mc/h et pression max de 190 mbar.

Transformateur classe II 220/12 V 10 VA pour éclairage LED. Boîte électronique avec clavier et afficheur (protection IPX5) pour contrôle du chauffage, des cycles de filtration, éclairage et blower.

2 Faretto a Led luce bianca diam. 55 mm., alimentatore a 12 V, assorbimento 3,6 W, grado di protezione IPX8.

Small, white LED spotlight: 12 V, 3,6 W, IPX8

Projecteur à Led à lumière blanche: 12 V, 3,6 W, IPX8

Struttura interna

Internal structure

Structure interne

Pannelli esterni fibra sintetica intrecciata

Exterior panels:
handwoven fiber

*Panneaux extérieurs:
Fibre synthétique tressée*

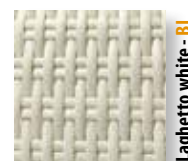

Laghetto white - BI



coffee - CF

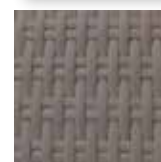

grey - GR

3 Rivestimento interno in tessuto Trevira spalmato PVC con doppiofondo per insufflaggio aria.

Internal liner coated Trevira PVC, double bottom zone for air hydromassage system.

Revêtement intérieur en tissu Trevira armé à double fond pour l'insufflation de l'air.

4 Struttura: in acciaio ZSV-TEC e in acciaio inox AISI 304 (lato skimmer) tutta sovraverniciata a polvere epossidica.

ZSV-TEC steel structure and AISI 304 steel structure on skimmer side. Totally powder epoxy painted structure.

Structure en acier ZSV-TEC et en acier inox AISI 304 côté skimmer. Toute la structure est vernie à poudre epoxy.

PLAYA 1

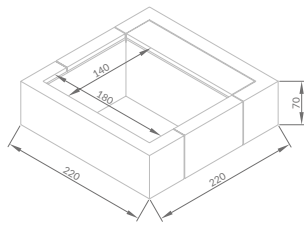

	DESCRIPTION	CODE	PRICE	
<p>COFFEE</p> 	<p>VERSIONE RISCALDATORE E BOLLE PLAYA 1 (220 x 220 cm) STRUTTURA AD UN GAVONE TELO VASCA BIANCO SISTEMA DI FILTRAZIONE RISCALDATORE E MASSAGGIO AD ARIA FARETTO A LED - COPERTURA ISOTERMICA RIVESTIMENTO IN FIBRA SINTETICA INTRECCIATA (COFFEE)</p> <p>SINGLE CASE STRUCTURE - WHITE POOL LINER FILTRATION SYSTEM - HEATER AND AIR HYDROMASSAGE LED SPOT - ISOTHERMIC COVER - WICKER PANELS (COFFEE)</p> <p>STRUCTURE À 1 COFFRE - TOILE BLANCHE SYSTÈME DE FILTRACTION - RECHAUFFAGE ET HYDROMASSAGE À L'AIR - PROJECTEUR À LED - COUVERTURE ISOTHERME HABILLAGE EN FIBRE SYNTHÉTIQUE TRESSÉE (COFFEE)</p>	KITDVPLARB1BICF1G	7.447,00 €	C
<p>LAGHETTO WHITE</p> 	<p>VERSIONE RISCALDATORE E BOLLE PLAYA 1 (220 x 220 cm) STRUTTURA AD UN GAVONE TELO VASCA BIANCO SISTEMA DI FILTRAZIONE RISCALDATORE E MASSAGGIO AD ARIA FARETTO A LED - COPERTURA ISOTERMICA RIVESTIMENTO IN FIBRA SINTETICA INTRECCIATA (LAGHETTO WHITE)</p> <p>SINGLE CASE STRUCTURE - WHITE POOL LINER FILTRATION SYSTEM - HEATER AND AIR HYDROMASSAGE LED SPOT - ISOTHERMIC COVER - WICKER PANELS (L. WHITE)</p> <p>STRUCTURE À 1 COFFRE - TOILE BLANCHE SYSTÈME DE FILTRACTION - RECHAUFFAGE ET HYDROMASSAGE À L'AIR - PROJECTEUR À LED - COUVERTURE ISOTHERME HABILLAGE EN FIBRE SYNTHÉTIQUE TRESSÉE (LAG. WHITE)</p>	KITDVPLARB1BIB1G	7.447,00 €	A
<p>GREY</p> 	<p>VERSIONE RISCALDATORE E BOLLE PLAYA 1 (220 x 220 cm) STRUTTURA AD UN GAVONE TELO VASCA BIANCO SISTEMA DI FILTRAZIONE RISCALDATORE E MASSAGGIO AD ARIA FARETTO A LED - COPERTURA ISOTERMICA RIVESTIMENTO IN FIBRA SINTETICA INTRECCIATA (GREY)</p> <p>SINGLE CASE STRUCTURE - WHITE POOL LINER FILTRATION SYSTEM - HEATER AND AIR HYDROMASSAGE LED SPOT - ISOTHERMIC COVER - WICKER PANELS (GREY)</p> <p>STRUCTURE À 1 COFFRE - TOILE BLANCHE SYSTÈME DE FILTRACTION - RECHAUFFAGE ET HYDROMASSAGE À L'AIR - PROJECTEUR À LED - COUVERTURE ISOTHERME HABILLAGE EN FIBRE SYNTHÉTIQUE TRESSÉE (GREY)</p>	KITDVPLARB1BIGR1G	7.447,00 €	B
	<p>COPERTURA STANDARD PER PLAYA 1 PLAYA 1 STANDARD COVER COUVERTURE PLAYA 1</p>	CODVPLA1	318,00 €	
	<p>LETTINO PRENDISOLE IN TESSUTO SKY NAUTICO* SUNBED NAUTICAL SKY FABRIC FINISH* BAIN DE SOLEIL REVETU DE TISSUS SKY NAUTIQUE*</p>	DVPLALPx	239,00 €	

* COLORE A SCELTA COLOR OF YOUR CHOICE COULEUR AU CHOIX: NATURAL = N WATER = W BROWN = B GREY = G code: DVPLALPSx (ex: DVPLALPSN = natural)

PLAYA 2

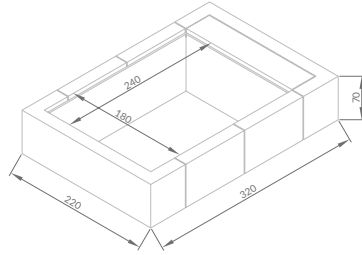

	DESCRIPTION	CODE	PRICE	
COFFEE 	VERSIONE RISCALDATORE E BOLLE PLAYA 2 (220 x 320 cm) STRUTTURA AD UN GAVONE TELO VASCA BIANCO SISTEMA DI FILTRAZIONE RISCALDATORE E MASSAGGIO AD ARIA FARETTO A LED - COPERTURA ISOTERMICA RIVESTIMENTO IN FIBRA SINTETICA INTRECCIATA (COFFEE) SINGLE CASE STRUCTURE - WHITE POOL LINER FILTRATION SYSTEM - HEATER AND AIR HYDROMASSAGE LED SPOT - ISOTHERMIC COVER - WICKER PANELS (COFFEE) STRUCTURE À 1 COFFRE - TOILE BLANCHE SYSTÈME DE FILTRATION - RECHAUFFAGE ET HYDROMASSAGE À L'AIR - PROJECTEUR À LED - COUVERTURE ISOTHERME HABILLAGE EN FIBRE SYNTHÉTIQUE TRESSÉE (COFFEE)	KITDVPLARB2BICF1G	8.304,00 €	C
LAGHETTO WHITE 	VERSIONE RISCALDATORE E BOLLE PLAYA 2 (220 x 320 cm) STRUTTURA AD UN GAVONE TELO VASCA BIANCO SISTEMA DI FILTRAZIONE RISCALDATORE E MASSAGGIO AD ARIA FARETTO A LED - COPERTURA ISOTERMICA RIVESTIMENTO IN FIBRA SINTETICA INTRECCIATA (LAGHETTO WHITE) SINGLE CASE STRUCTURE - WHITE POOL LINER FILTRATION SYSTEM - HEATER AND AIR HYDROMASSAGE LED SPOT - ISOTHERMIC COVER - WICKER PANELS (L. WHITE) STRUCTURE À 1 COFFRE - TOILE BLANCHE SYSTÈME DE FILTRATION - RECHAUFFAGE ET HYDROMASSAGE À L'AIR - PROJECTEUR À LED - COUVERTURE ISOTHERME HABILLAGE EN FIBRE SYNTHÉTIQUE TRESSÉE (LAG. WHITE)	KITDVPLARB2BIBI1G	8.304,00 €	A
GREY 	VERSIONE RISCALDATORE E BOLLE PLAYA 2 (220 x 320 cm) STRUTTURA AD UN GAVONE TELO VASCA BIANCO SISTEMA DI FILTRAZIONE RISCALDATORE E MASSAGGIO AD ARIA FARETTO A LED - COPERTURA ISOTERMICA RIVESTIMENTO IN FIBRA SINTETICA INTRECCIATA (GREY) SINGLE CASE STRUCTURE - WHITE POOL LINER FILTRATION SYSTEM - HEATER AND AIR HYDROMASSAGE LED SPOT - ISOTHERMIC COVER - WICKER PANELS (GREY) STRUCTURE À 1 COFFRE - TOILE BLANCHE SYSTÈME DE FILTRATION - RECHAUFFAGE ET HYDROMASSAGE À L'AIR - PROJECTEUR À LED - COUVERTURE ISOTHERME HABILLAGE EN FIBRE SYNTHÉTIQUE TRESSÉE (GREY)	KITDVPLARB2BIGR1G	8.304,00 €	B
	COPERTURA STANDARD PER PLAYA 2 PLAYA 2 STANDARD COVER COUVERTURE PLAYA 2	CODVPLA2	338,00 €	
	LETTINO PRENDISOLE IN TESSUTO SKY NAUTICO* SUNBED NAUTICAL SKY FABRIC FINISH* BAIN DE SOLEIL REVETU DE TISSUS SKY NAUTIQUE*	DVPLALPSx	239,00 €	

* COLORE A SCELTA COLOR OF YOUR CHOICE COULEUR AU CHOIX: NATURAL = N WATER = W BROWN = B GREY = G ↑ code: DVPLALPSx (ex: DVPLALPSN = natural)

PLAYA 3

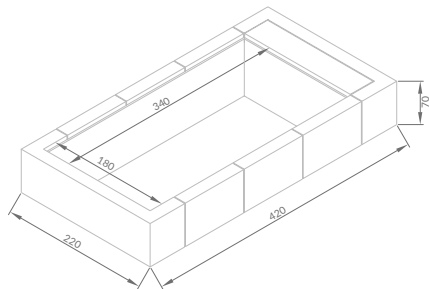

	DESCRIPTION	CODE	PRICE	
<p>COFFEE</p>	<p>VERSIONE RISCALDATORE E BOLLE PLAYA 3 (220 x 420 cm) STRUTTURA AD UN GAVONE TELO VASCA BIANCO SISTEMA DI FILTRAZIONE RISCALDATORE E MASSAGGIO AD ARIA FARETTO A LED - COPERTURA ISOTERMICA RIVESTIMENTO IN FIBRA SINTETICA INTRECCIATA (COFFEE)</p> <p>SINGLE CASE STRUCTURE - WHITE POOL LINER FILTRATION SYSTEM - HEATER AND AIR HYDROMASSAGE LED SPOT - ISOTHERMIC COVER - WICKER PANELS (COFFEE)</p> <p>STRUCTURE À 1 COFFRE - TOILE BLANCHE SYSTÈME DE FILTRAZIONE - RECHAUFFAGE ET HYDROMASSAGE À L'AIR - PROJECTEUR À LED - COUVERTURE ISOTHERME HABILLAGE EN FIBRE SYNTHÉTIQUE TRESSÉE (COFFEE)</p>	KITDVPLARB3BICF1G	9.193,00 €	C
<p>LAGHETTO WHITE</p>	<p>VERSIONE RISCALDATORE E BOLLE PLAYA 3 (220 x 420 cm) STRUTTURA AD UN GAVONE TELO VASCA BIANCO SISTEMA DI FILTRAZIONE RISCALDATORE E MASSAGGIO AD ARIA FARETTO A LED - COPERTURA ISOTERMICA RIVESTIMENTO IN FIBRA SINTETICA INTRECCIATA (LAGHETTO WHITE)</p> <p>SINGLE CASE STRUCTURE - WHITE POOL LINER FILTRATION SYSTEM - HEATER AND AIR HYDROMASSAGE LED SPOT - ISOTHERMIC COVER - WICKER PANELS (L. WHITE)</p> <p>STRUCTURE À 1 COFFRE - TOILE BLANCHE SYSTÈME DE FILTRAZIONE - RECHAUFFAGE ET HYDROMASSAGE À L'AIR - PROJECTEUR À LED - COUVERTURE ISOTHERME HABILLAGE EN FIBRE SYNTHÉTIQUE TRESSÉE (LAG. WHITE)</p>	KITDVPLARB3BIB1G	9.193,00 €	B
<p>GREY</p>	<p>VERSIONE RISCALDATORE E BOLLE PLAYA 3 (220 x 420 cm) STRUTTURA AD UN GAVONE TELO VASCA BIANCO SISTEMA DI FILTRAZIONE RISCALDATORE E MASSAGGIO AD ARIA FARETTO A LED - COPERTURA ISOTERMICA RIVESTIMENTO IN FIBRA SINTETICA INTRECCIATA (GREY)</p> <p>SINGLE CASE STRUCTURE - WHITE POOL LINER FILTRATION SYSTEM - HEATER AND AIR HYDROMASSAGE LED SPOT - ISOTHERMIC COVER - WICKER PANELS (GREY)</p> <p>STRUCTURE À 1 COFFRE - TOILE BLANCHE SYSTÈME DE FILTRAZIONE - RECHAUFFAGE ET HYDROMASSAGE À L'AIR - PROJECTEUR À LED - COUVERTURE ISOTHERME HABILLAGE EN FIBRE SYNTHÉTIQUE TRESSÉE (GREY)</p>	KITDVPLARB3BIGR1G	9.193,00 €	B
	<p>COPERTURA STANDARD PER PLAYA 3 PLAYA 3 STANDARD COVER COUVERTURE PLAYA 3</p>	CODVPLA3	358,00 €	
	<p>LETTINO PRENDISOLE IN TESSUTO SKY NAUTICO* SUNBED NAUTICAL SKY FABRIC FINISH* BAIN DE SOLEIL REVETU DE TISSUS SKY NAUTIQUE*</p>	DVPLALPSx	239,00 €	

* COLORE A SCELTA COLOR OF YOUR CHOICE COULEUR AU CHOIX: NATURAL = N WATER = W BROWN = B GREY = G code: DVPLALPSx (ex: DVPLALPSN = natural)

Scarico di fondo per lo svuotamento rapido della minipiscina.

Ideale per l'utilizzo in Hotel e altre strutture ricettive.

Disponibile esclusivamente nelle misure 1 e 2, solo in versione riscaldatore e bolle, comprensiva di copertura isotermica.

Caratteristiche particolari:

Dotata di fondo imbottito rialzato (+ 6 cm rispetto alla versione standard), scarico di fondo in acciaio inossidabile AISI 316, collegamento attacco portagomma da 30 mm. e valvola a sfera per tubo di scarico esterno.

PLAYA FOR PROFESSIONAL USE

Bottom drain for the quick pool emptying. Studied for hotels and accommodation facilities.

Available in sizes 1 and 2 only and in hydro & heater version, including isothermic cover.

Special features:

Raised padded bottom (+ 6 cm compared to the standard version), AISI 316 stainless steel floor drain, connection with ball valve and 30 mm hose connector for external drain pipe.

PLAYA POUR USAGE PROFESSIONNEL

Avec bonde de fond pour une vidange plus rapide de Playa. Idéal pour une utilisation dans les hôtels et autres lieux d'hébergement.

Disponible uniquement dans les tailles 1 et 2 et seulement en version hydro et réchauffage, y compris la couverture isotherme.

Particularités :

fond rembourré surélevé (+ 6 cm par rapport à la version standard), bonde de fond en acier inox AISI 316, raccordement avec vanne à boisseau sphérique et raccord de 30 mm. pour tuyau de sortie externe.



Telo isoteramico

Isothermic cover

Couverture isotherme



white

Rivestimento interno

Liner

Revêtement intérieur

Sistema di filtraggio e trattamento acqua esclusivo Laghetto

Exclusive Laghetto filtration system and water treatment

Systèmes de filtration et de traitement de l'eau exclusifs Laghetto

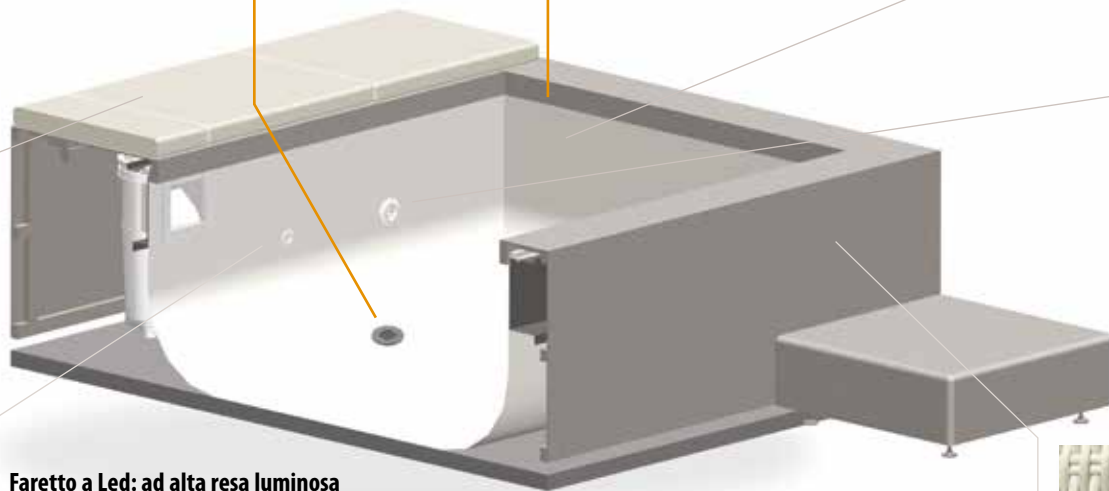

Faretto a Led: ad alta resa luminosa

LED spotlight: high brightness spotlight

Projecteur à Led: luminosité intense



natural - N



water - W



brown - B



grey - G

Lettino prendisole (optional): rivestimento in tessuto Sky nautico disponibile in vari colori

Sunbed (optional): Nautical Sky fabric finish available in several colors.

Bain de soleil (optional): Revêtu de tissu Sky nautique disponible en plusieurs coloris.

code: DVPLALPS... (ex: DVPLALPSN = natural)



Laghetto white - BI



coffee - CF

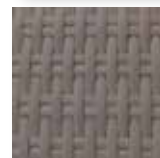

grey - GR

Pannelli esterni fibra sintetica intrecciata

Exterior panels: handwoven fiber

Panneaux extérieurs: Fibre synthétique tressée

PLAYA 1

	DESCRIPTION	CODE	PRICE
<p>COFFEE</p> 	<p>VERSIONE USO PROFESSIONALE CON RISCALDATORE E BOLLE PLAYA 1 (220 x 220 cm) SCARICO DI FONDO E COPERTURA ISOTERMICA RIVESTIMENTO (COFFEE)</p> <p>PLAYA 1 HEATER AND AIR HYDROMASSAGE, FLOOR DRAIN ISOTHERMIC COVER - WICKER PANELS (COFFEE) PLAYA 1 RECHAUFFAGE ET HYDROMASSAGE À L'AIR - BONDE DE FOND - COUVERTURE ISOTHERME HABILLAGE EN FIBRE SYNTHÉTIQUE TRESSÉE (COFFEE)</p>	KITDVPLARB1BICFSF	8.134,00 € *
<p>LAGHETTO WHITE</p> 	<p>VERSIONE USO PROFESSIONALE CON RISCALDATORE E BOLLE PLAYA 1 (220 x 220 cm) SCARICO DI FONDO E COPERTURA ISOTERMICA RIVESTIMENTO (LAGHETTO WHITE)</p> <p>PLAYA 1 HEATER AND AIR HYDROMASSAGE, FLOOR DRAIN ISOTHERMIC COVER - WICKER PANELS (LAGHETTO WHITE) PLAYA 1 RECHAUFFAGE ET HYDROMASSAGE À L'AIR - BONDE DE FOND - COUVERTURE ISOTHERME HABILLAGE EN FIBRE SYNTHÉTIQUE TRESSÉE (L. WHITE)</p>	KITDVPLARB1BIBISF	8.134,00 € *
<p>GREY</p> 	<p>VERSIONE USO PROFESSIONALE CON RISCALDATORE E BOLLE PLAYA 1 (220 x 220 cm) SCARICO DI FONDO E COPERTURA ISOTERMICA RIVESTIMENTO (GREY)</p> <p>PLAYA 1 HEATER AND AIR HYDROMASSAGE, FLOOR DRAIN ISOTHERMIC COVER - WICKER PANELS (GREY) PLAYA 1 RECHAUFFAGE ET HYDROMASSAGE À L'AIR - BONDE DE FOND - COUVERTURE ISOTHERME HABILLAGE EN FIBRE SYNTHÉTIQUE TRESSÉE (GREY)</p>	KITDVPLARB1BIGRSF	8.134,00 € *

PLAYA 2

	DESCRIPTION	CODE	PRICE
<p>COFFEE</p> 	<p>VERSIONE USO PROFESSIONALE CON RISCALDATORE E BOLLE PLAYA 2 (220 x 320 cm) SCARICO DI FONDO E COPERTURA ISOTERMICA RIVESTIMENTO (COFFEE)</p> <p>PLAYA 2 HEATER AND AIR HYDROMASSAGE, FLOOR DRAIN ISOTHERMIC COVER - WICKER PANELS (COFFEE) PLAYA 2 RECHAUFFAGE ET HYDROMASSAGE À L'AIR - BONDE DE FOND - COUVERTURE ISOTHERME HABILLAGE EN FIBRE SYNTHÉTIQUE TRESSÉE (COFFEE)</p>	KITDVPLARB2BICFSF	9.226,00 € *
<p>LAGHETTO WHITE</p> 	<p>VERSIONE USO PROFESSIONALE CON RISCALDATORE E BOLLE PLAYA 2 (220 x 320 cm) SCARICO DI FONDO E COPERTURA ISOTERMICA RIVESTIMENTO (LAGHETTO WHITE)</p> <p>PLAYA 2 HEATER AND AIR HYDROMASSAGE, FLOOR DRAIN ISOTHERMIC COVER - WICKER PANELS (LAGHETTO WHITE) PLAYA 2 RECHAUFFAGE ET HYDROMASSAGE À L'AIR - BONDE DE FOND - COUVERTURE ISOTHERME HABILLAGE EN FIBRE SYNTHÉTIQUE TRESSÉE (L. WHITE)</p>	KITDVPLARB2BIBISF	9.226,00 € *
<p>GREY</p> 	<p>VERSIONE USO PROFESSIONALE CON RISCALDATORE E BOLLE PLAYA 2 (220 x 320 cm) SCARICO DI FONDO E COPERTURA ISOTERMICA RIVESTIMENTO (GREY)</p> <p>PLAYA 2 HEATER AND AIR HYDROMASSAGE, FLOOR DRAIN ISOTHERMIC COVER - WICKER PANELS (GREY) PLAYA 2 RECHAUFFAGE ET HYDROMASSAGE À L'AIR - BONDE DE FOND - COUVERTURE ISOTHERME HABILLAGE EN FIBRE SYNTHÉTIQUE TRESSÉE (GREY)</p>	KITDVPLARB2BIGRSF	9.226,00 € *

* Lettino prendisole non compreso nel prezzo. Sunbed not included. Bain de soleil non compris.

PLAYA LIVING

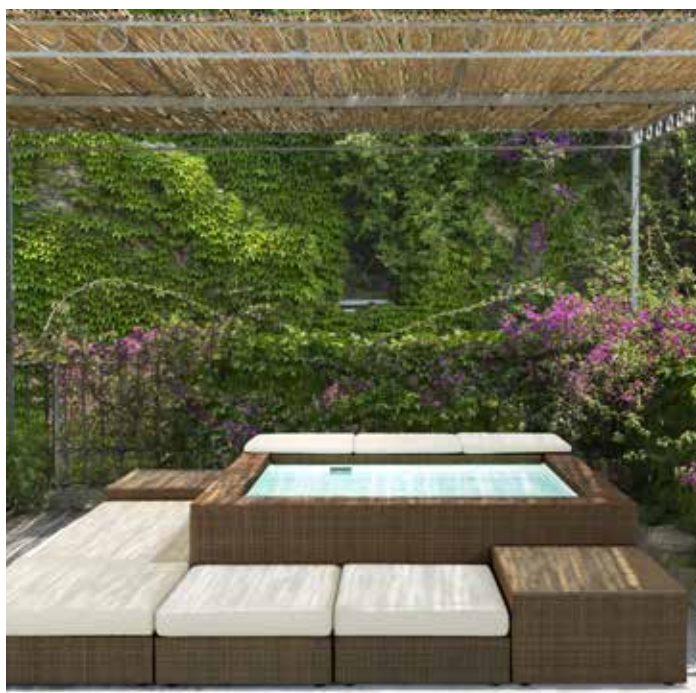

GARANZIA ACCESSORI: 2 ANNI
ACCESSORIES WARRANTY: 2 YEARS
GARANTIE ACCESSOIRES: 2 ANS



DIMENSIONI DISPONIBILI (cm.)

AVAILABLE SIZES DIMENSIONS DISPONIBLES

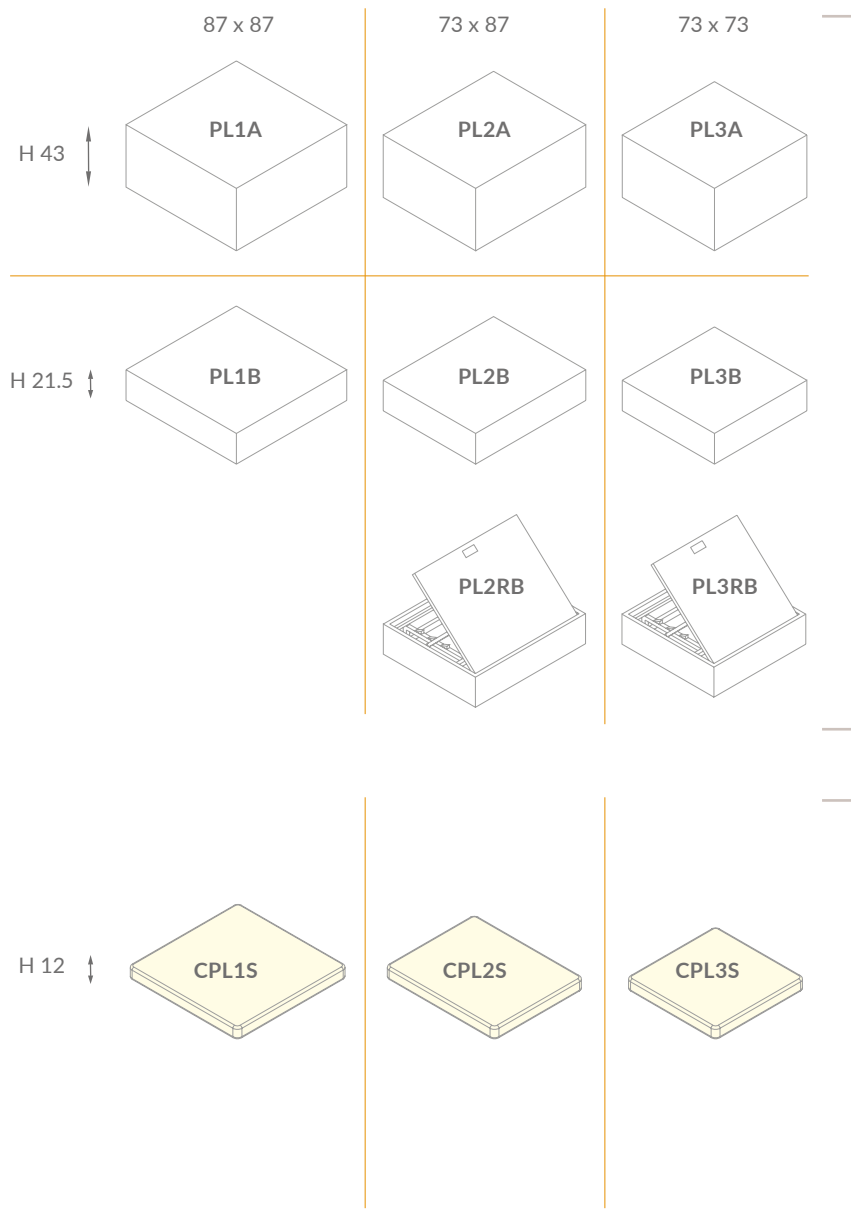

COLORI DISPONIBILI

AVAILABLE COLORS COLORIS DISPONIBLES

Fibra sintetica intrecciata

handwoven fiber | Fibre synthétique tressée



Laghetto white



coffee



grey



Cuscini in tessuto Sky nautico

Nautical Sky fabric cushions
Coussins en tissu Sky nautique



natural



water

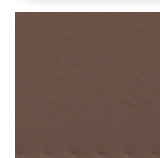

brown



grey

PLAYA LIVING ELEMENTS

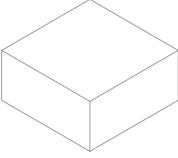
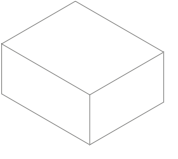
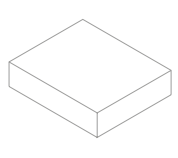
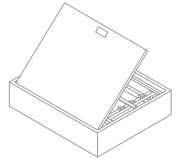
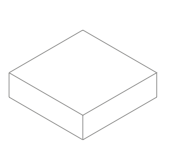
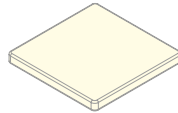
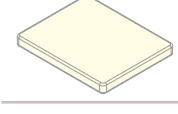
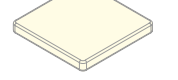
ELEMENTI	DESCRIPTION	CODE	PRICE
H. 43	 <p>STRUTTURA IN ALLUMINIO E RIVESTIMENTO IN FIBRA SINTETICA INTRECCIATA. 87 x 87 h. 43 cm. ALUMINIUM STRUCTURE, WICKER PANELS STRUCTURE EN ALUMINIUM ET HABILLAGE EN FIBRE SYNTHÉTIQUE TRESSÉE</p>	PL1A x	486,00 €
	 <p>STRUTTURA IN ALLUMINIO E RIVESTIMENTO IN FIBRA SINTETICA INTRECCIATA. 73 x 87 h. 43 cm. ALUMINIUM STRUCTURE, WICKER PANELS STRUCTURE EN ALUMINIUM ET HABILLAGE EN FIBRE SYNTHÉTIQUE TRESSÉE</p>	PL2A x	425,00 €
	 <p>STRUTTURA IN ALLUMINIO E RIVESTIMENTO IN FIBRA SINTETICA INTRECCIATA. 73 x 73 h. 43 cm. ALUMINIUM STRUCTURE, WICKER PANELS STRUCTURE EN ALUMINIUM ET HABILLAGE EN FIBRE SYNTHÉTIQUE TRESSÉE</p>	PL3A x	394,00 €
H. 21,5	 <p>STRUTTURA IN ALLUMINIO E RIVESTIMENTO IN FIBRA SINTETICA INTRECCIATA. 87 x 87 h. 21,5 cm. ALUMINIUM STRUCTURE, WICKER PANELS STRUCTURE EN ALUMINIUM ET HABILLAGE EN FIBRE SYNTHÉTIQUE TRESSÉE</p>	PL1B x	403,00 €
	 <p>STRUTTURA IN ALLUMINIO E RIVESTIMENTO IN FIBRA SINTETICA INTRECCIATA. 73 x 87 h. 21,5 cm. ALUMINIUM STRUCTURE, WICKER PANELS STRUCTURE EN ALUMINIUM ET HABILLAGE EN FIBRE SYNTHÉTIQUE TRESSÉE</p>	PL2B x	349,00 €
	 <p>STRUTTURA IN ALLUMINIO CON SCHIENALE INCLINABILE E RIVESTIMENTO IN FIBRA SINTETICA INTRECCIATA. 73 x 87 h. 21,5 cm. ALUMINIUM STRUCTURE WITH RECLINABLE BACKREST, WICKER PANELS STRUCTURE EN ALUMINIUM AVEC DOSSIER INCLINABLE ET HABILLAGE EN FIBRE SYNTHÉTIQUE TRESSÉE</p>	PL2RB x	429,00 €
	 <p>STRUTTURA IN ALLUMINIO E RIVESTIMENTO IN FIBRA SINTETICA INTRECCIATA. 73 x 73 h. 21,5 cm. ALUMINIUM STRUCTURE, WICKER PANELS STRUCTURE EN ALUMINIUM ET HABILLAGE EN FIBRE SYNTHÉTIQUE TRESSÉE</p>	PL3B x	349,00 €
	 <p>STRUTTURA IN ALLUMINIO CON SCHIENALE INCLINABILE E RIVESTIMENTO IN FIBRA SINTETICA INTRECCIATA. 73 x 73 h. 21,5 cm. ALUMINIUM STRUCTURE WITH RECLINABLE BACKREST, WICKER PANELS STRUCTURE EN ALUMINIUM AVEC DOSSIER INCLINABLE ET HABILLAGE EN FIBRE SYNTHÉTIQUE TRESSÉE</p>	PL3RB x	413,00 €
CUSCINI	DESCRIPTION	CODE	PRICE
H. 12	 <p>CUSCINI IN TESSUTO SKY NAUTICO 87 x 87 h. 12 cm. NAUTICAL SKY FABRIC CUSHIONS - COUSSINS EN TISSUS SKY NAUTIQUE</p>	CPL1S y	284,00 €
	 <p>CUSCINI IN TESSUTO SKY NAUTICO 73 x 87 h. 12 cm. NAUTICAL SKY FABRIC CUSHIONS - COUSSINS EN TISSUS SKY NAUTIQUE</p>	CPL2S y	245,00 €
	 <p>CUSCINI IN TESSUTO SKY NAUTICO 73 x 73 h. 12 cm. NAUTICAL SKY FABRIC CUSHIONS - COUSSINS EN TISSUS SKY NAUTIQUE</p>	CPL3S y	226,00 €

ELEMENTI ELEMENTS STRUCTURES: x = CF (coffee) BI (Laghetto white) GR (grey) code: PL1A x (ex: PL1ACF = coffee)
 CUSCINI CUSHIONS COUSSINS: y = N (natural) W (water) B (brown) G (grey) code: CPL1S y (ex: CPL1SN = natural)

ESEMPI DI COMPOSIZIONE CONFIGURATIONS EXEMPLES EXEMPLES D'AGENCEMENT

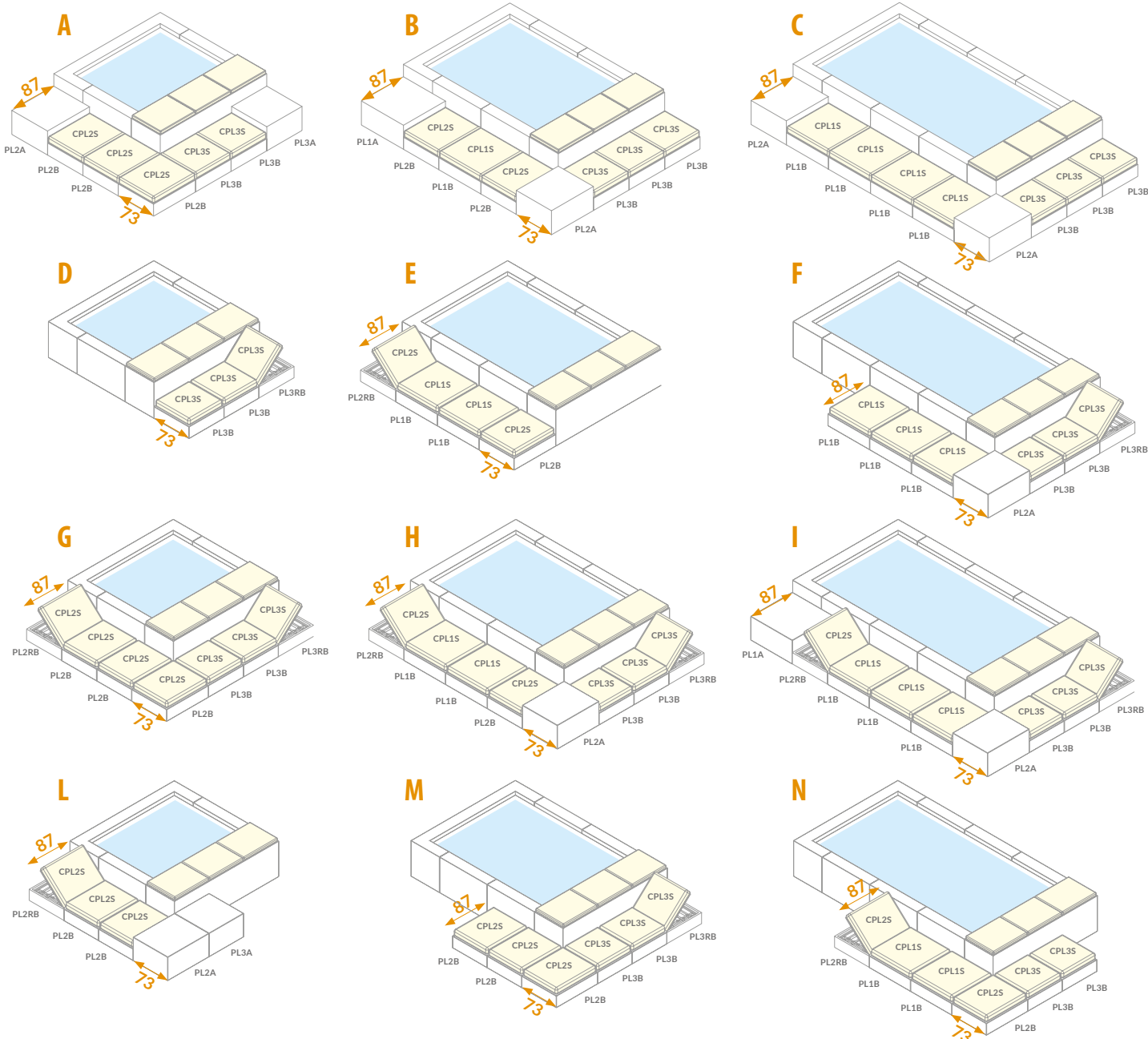

	DESCRIPTION	PRICE - ELEMENTS €	PRICE - CUSHIONS €
A	PL2B (n.3) + PL2A (n.1) + PL3A (n.1) + PL3B (n.2) CPL2S (n.3) + CPL3S (n.2)	2.564,00 €	1.187,00 €
B	PL1A (n.1) + PL2B (n.2) + PL1B (n.1) + PL2A (n.1) + PL3B (n.3) CPL2S (n.2) + CPL1S (n.1) + CPL3S (n.3)	3.059,00 €	1.452,00 €
C	PL1B (n.4) + PL2A (n.2) + PL3B (n.3) CPL1S (n.4) + CPL3S (n.3)	3.509,00 €	1.814,00 €
D	PL3B (n.2) + PL3RB (n.1) CPL3S (n.3)	1.127,00 €	678,00 €
E	PL2RB (n.1) + PL2B (n.1) + PL1B (n.2) CPL2S (n.2) + CPL1S (n.2)	1.584,00 €	1.058,00 €
F	PL3B (n.2) + PL3RB (n.1) + PL1B (n.3) + PL2A (n.1) CPL3S (n.3) + CPL1S (n.3)	2.745,00 €	1.530,00 €
G	PL2RB (n.1) + PL2B (n.3) + PL3B (n.2) + PL3RB (n.1) CPL2S (n.4) + CPL3S (n.3)	2.587,00 €	1.658,00 €
H	PL2RB (n.1) + PL2B (n.1) + PL1B (n.2) + PL2A (n.1) + PL3B (n.2) + PL3RB (n.1) CPL2S (n.2) + CPL1S (n.2) + CPL3S (n.3)	3.120,00 €	1.736,00 €
I	PL2RB (n.1) + PL1B (n.3) + PL2A (n.1) + PL3B (n.2) + PL3RB (n.1) + PL1A (n.1) CPL2S (n.1) + CPL1S (n.3) + CPL3S (n.3)	3.660,00 €	1.775,00 €
L	PL2RB (n.1) + PL2B (n.2) + PL2A (n.1) + PL3A (n.1) CPL2S (n.3)	1.946,00 €	735,00 €
M	PL2B (n.3) + PL3B (n.2) + PL3RB (n.1) CPL2S (n.3) + CPL3S (n.3)	2.158,00 €	1.413,00 €
N	PL2RB (n.1) + PL1B (n.2) + PL2B (n.1) + PL3B (n.2) CPL2S (n.2) + CPL1S (n.2) + CPL3S (n.2)	2.282,00 €	1.510,00 €

COPERTURA STANDARD STANDARD COVER - COUVERTURE STANDARD

MODELLO MODEL MODÈLE	DESCRIZIONE DESCRIPTION DESCRIPTIF	CODICE CODE REFERENCE	€ PREZZO PRICE PRIX
PLAYA 1	TELO DI COPERTURA STANDARD PER PLAYA 1 A 1 GAVONE PLAYA 1 STANDARD COVER - COUVERTURE PLAYA 1	CODVPLA1	318,00
PLAYA 2	TELO DI COPERTURA STANDARD PER PLAYA 2 A 1 O 2 GAVONI PLAYA 2 STANDARD COVER - COUVERTURE PLAYA 2	CODVPLA2	338,00
PLAYA 3	TELO DI COPERTURA STANDARD PER PLAYA 3 A 1 O 2 GAVONI PLAYA 3 STANDARD COVER - COUVERTURE PLAYA 3	CODVPLA3	358,00



TELO ISOTERMICO ISOTHERMIC COVER - COUVERTURE ISOTHERME

MODELLO MODEL MODÈLE	DESCRIZIONE DESCRIPTION DESCRIPTIF	CODICE CODE REFERENCE	€ PREZZO PRICE PRIX
PLAYA 1	TELO ISOTERMICO PIEGHEVOLE TIPO MOUSSE PER PLAYA 1 PLAYA 1 ISOTHERMIC COVER - COUVERTURE ISOTHERME PLIABLE - PLAYA 1	COGIDVPLA11G	170,00
PLAYA 2	TELO ISOTERMICO PIEGHEVOLE TIPO MOUSSE PER PLAYA 2 PLAYA 2 ISOTHERMIC COVER - COUVERTURE ISOTHERME PLIABLE - PLAYA 2	COGIDVPLA21G	269,00
PLAYA 3	TELO ISOTERMICO PIEGHEVOLE TIPO MOUSSE PER PLAYA 3 PLAYA 3 ISOTHERMIC COVER - COUVERTURE ISOTHERME PLIABLE - PLAYA 3	COGIDVPLA31G	379,00

LETTINO PRENDISOLE SUNBED - BAIN DE SOLEIL

DESCRIZIONE DESCRIPTION DESCRIPTIF
LETTINO PRENDISOLE - RIVESTIMENTO IN TESSUTO SKY NAUTICO (... N NATURAL - W WATER - B BROWN - G GREY) SUNBED NAUTICAL SKY FABRIC FINISH (... N NATURAL - W WATER - B BROWN - G GREY) BAIN DE SOLEIL REVÊTU DE TISSUS SKY NAUTIQUE (... N NATURAL - W WATER - B BROWN - G GREY)
DVPLALPS...
239,00 €
 natural - N  water - W  brown - B  grey - G

TELO VASCA

POOL LINER - TOILE SEULE



MODELLO MODEL MODÈLE	DESCRIZIONE DESCRIPTION DESCRIPTIF	CODICE CODE REFERENCE	€ PREZZO PRICE PRIX
PLAYA 1 	TELO VASCA BIANCO PER PLAYA 1 V. MINIPISCINA PLAYA 1 SWIMMING POOL VERSION WHITE LINER TOILE SEULE BLANCHE POUR PLAYA 1 VERSION MINI BASSIN SEUL	VADVPLA1BIT	569,00
PLAYA 2 	TELO VASCA BIANCO PER PLAYA 2 V. MINIPISCINA PLAYA 2 SWIMMING POOL VERSION WHITE LINER TOILE SEULE BLANCHE POUR PLAYA 2 VERSION MINI BASSIN SEUL	VADVPLA2BIT	618,00
PLAYA 3 	TELO VASCA BIANCO PER PLAYA 3 V. MINIPISCINA PLAYA 3 SWIMMING POOL VERSION WHITE LINER TOILE SEULE BLANCHE POUR PLAYA 3 VERSION MINI BASSIN SEUL	VADVPLA3BIT	727,00
PLAYA 1 	TELO VASCA BIANCO PER PLAYA1 V. BOLLE - RISCALDATORE E BOLLE PLAYA 1 ONLY HYDRO OR HYDRO & HEATER VERSION WHITE LINER TOILE SEULE BLANCHE POUR PLAYA 1 VERSION HYDRO OU HYDRO ET RECHAUFFAGE	VADVPLA1BIAIRT	1.142,00
PLAYA 2 	TELO VASCA BIANCO PER PLAYA 2 V. BOLLE - RISCALDATORE E BOLLE PLAYA 2 ONLY HYDRO OR HYDRO & HEATER VERSION WHITE LINER TOILE SEULE BLANCHE POUR PLAYA 2 VERSION HYDRO OU HYDRO ET RECHAUFFAGE	VADVPLA2BIAIRT	1.223,00
PLAYA 3 	TELO VASCA BIANCO PER PLAYA 3 V. BOLLE - RISCALDATORE E BOLLE PLAYA 3 ONLY HYDRO OR HYDRO & HEATER VERSION WHITE LINER TOILE SEULE BLANCHE POUR PLAYA 3 VERSION HYDRO OU HYDRO ET RECHAUFFAGE	VADVPLA3BIAIRT	1.303,00

FODERE DI RICAMBIO CUSCINERIA

SPARE CUSHION COVERS - HOUSSES DE RECHANGE POUR COUSSINS

DESCRIZIONE DESCRIPTION DESCRIPTIF	CODICE CODE REFERENCE	€ PREZZO PRICE PRIX
FODERA DI RICAMBIO PER LETTINO PREDISOLE (DVPLALP5x) - SKY NAUTICO SPARE SUNBED COVER - NAUTICAL SKY HOUSSE DE RECHANGE POUR BAIN DE SOLEIL - SKY NAUTIQUE	DVPLALPF05x	183,00
FODERA DI RICAMBIO PER CUSCINO 87 x 87 h. 12 cm. (CPL15x) - SKY NAUTICO SPARE COVER FOR CUSHION 87 X 87 X 12 CM. - NAUTICAL SKY HOUSSE DE RECHANGE POUR COUSSIN 87 X 87 X 12 CM. - SKY NAUTIQUE	DVPLACPLF015x	162,00
FODERA DI RICAMBIO PER CUSCINO 73 x 87 h. 12 cm. (CPL25x) - SKY NAUTICO SPARE COVER FOR CUSHION 73 X 87 X 12 CM. - NAUTICAL SKY HOUSSE DE RECHANGE POUR COUSSIN 73 X 87 X 12 CM. - SKY NAUTIQUE	DVPLACPLF025x	132,00
FODERA DI RICAMBIO PER CUSCINO 73 x 73 h. 12 cm. (CPL35x) - SKY NAUTICO SPARE COVER FOR CUSHION 73 X 73 X 12 CM. - NAUTICAL SKY HOUSSE DE RECHANGE POUR COUSSIN 73 X 73 X 12 CM. - SKY NAUTIQUE	DVPLACPLF035x	122,00

* COLORE A SCELTA COLOR OF YOUR CHOICE COULEUR AU CHOIX: NATURAL = N WATER = W BROWN = B GREY = G





PESI E MISURE

WEIGHTS AND SIZES - COLISAGE



MINIPISCINA SWIMMING POOL VERSION MINI BASSIN SEUL

CODE	description	CODE	SIZES (cm.)	WEIGHTS	PALLET (sizes cm.)
PLAYA 1  KITDVPLA1BI...1G	structural parts:	PDVPLAMC11G	box 56 x 156 x h 16	kg. 27	n.1 pallet 80 x 230 x h 170 kg. 157 * these items are normally shipped in the wicker panels box
		PDVPLAT	box 56 x 190 x h 16	kg. 24	
	wicker panels:	DVPLAPATG...	* box 72 x 220 x h 72	kg. 50	
		DVPLAPAT...			
		DVPLAPACG...			
		DVPLAPACE... (n.2)			
	bolts set *	DV16PLAKITVI11G	box 20 x 20 x h 10	kg. 5	
	pool liner *	VADVPLA1BIT	pack 80 x 40 x h 10	kg. 9	
insulating bottom *	DVPLAESP11G	roll 150 ø 40	kg. 2		
filtration system	DEDVPLA	box 60 x 60 x h 40	kg. 15		
CODVPLA1	standard cover *		pack 30 x 30 x h 15	kg. 3	
DVPLALPS...	sunbed *		pack 60 x 70 x h 25	kg. 3	

CODE	description	CODE	SIZES (cm.)	WEIGHTS	PALLET (sizes cm.)
PLAYA 2  KITDVPLA2BI...1G	structural parts:	PDVPLAMC21G	box 56 x 156 x h 16	kg. 39	n.1 pallet 80 x 230 x h 170 kg. 183 * these items are normally shipped in the wicker panels box
		PDVPLAT	box 56 x 190 x h 16	kg. 24	
	wicker panels	DVPLAPATG...	* box 72 x 220 x h 72	kg. 60	
		DVPLAPAT...			
		DVPLAPACG...			
		DVPLAPACE... (n.4)			
	bolts set *	DV16PLAKITVI21G	box 20 x 20 x h 10	kg. 6	
	pool liner *	VADVPLA2BIT	pack 80 x 40 x h 10	kg. 12	
insulating bottom *	DVPLAESP21G	roll 150 ø 40	kg. 2		
filtration system	DEDVPLA	box 60 x 60 x h 40	kg. 15		
CODVPLA2	standard cover *		pack 30 x 30 x h 15	kg. 3	
DVPLALPS...	sunbed *		pack 60 x 70 x h 25	kg. 3	



PESI E MISURE WEIGHTS AND SIZES - COLISAGE



CODE	description	CODE	SIZES (cm.)	WEIGHTS	PALLET (sizes cm.)
PLAYA 3  KITDVPLA3BI...1G	structural parts:	PDVPLAMC31G	box 56 x 156 x h 16	kg. 40	n.1 pallet 80 x 230 x h 170 kg. 198 * these items are normally shipped in the wicker panels box
		PDVPLAT	box 56 x 190 x h 16	kg. 24	
	wicker panels:	DVPLAPATG...	* box 72 x 220 x h 72	kg. 70	
		DVPLAPAT...			
		DVPLAPACG...			
		DVPLAPACE... (n.6)			
	bolts set *	DV16PLAKITVI31G	box 20 x 20 x h 10	kg. 6	
pool liner *	VADVPLA3BIT	pack 80 x 40 x h 10	kg. 15		
insulating bottom *	DVPLAESP31G	roll 150 ø 40	kg. 2		
filtration system	DEDVPLA	box 60 x 60 x h 40	kg. 15		
CODVPLA3	standard cover *		pack 30 x 30 x h 15	kg. 4	
DVPLALPS...	sunbed *		pack 60 x 70 x h 25	kg. 3	

BOLLE ONLY HYDRO HYDRO

CODE	description	CODE	SIZES (cm.)	WEIGHTS	PALLET (sizes cm.)
PLAYA 1  KITDVPLASB1BI...1G	structural parts:	PDVPLAMC11G	box 56 x 156 x h 16	kg. 27	n.1 pallet 80 x 230 x h 180 kg. 172 * these items are normally shipped in the wicker panels box
		PDVPLAT	box 56 x 190 x h 16	kg. 24	
	wicker panels	DVPLAPATG...	* box 72 x 220 x h 72	kg. 50	
		DVPLAPAT...			
		DVPLAPACG...			
		DVPLAPACE... (n.2)			
	bolts set *	DV16PLAKITVI11G	box 20 x 20 x h 10	kg. 5	
pool liner *	VADVPLA1BIAIRT	pack 80 x 40 x h 10	kg. 9		
insulating bottom *	DVPLAESP11G	roll 150 ø 40	kg. 2		
filtration system - AIR	DEDVPLASB	box 60 x 60 x h 40 box 60 x 60 x h 50	kg. 30 (tot.)		
CODVPLA1	standard cover *		pack 30 x 30 x h 15	kg. 3	
DVPLALPS...	sunbed *		pack 60 x 70 x h 25	kg. 3	



PESI E MISURE

WEIGHTS AND SIZES - COLISAGE



CODE	description	CODE	SIZES (cm.)	WEIGHTS	PALLET (sizes cm.)
PLAYA 2  KITDVPLASB2BI...1G	structural parts:	PDVPLAMC21G	box 56 x 156 x h 16	kg. 39	n.1 pallet 80 x 230 x h 180 kg. 198 * these items are normally shipped in the wicker panels box
		PDVPLAT	box 56 x 190 x h 16	kg. 24	
	wicker panels	DVPLAPATG...	* box 72 x 220 x h 72	kg. 60	
		DVPLAPAT...			
		DVPLAPACG...			
		DVPLAPACE... (n.4)			
	bolts set *	DV16PLAKITVI21G	box 20 x 20 x h 10	kg. 6	
pool liner *	VADVPLA2BIAIRT	pack 80 x 40 x h 10	kg. 12		
insulating bottom *	DVPLAESP21G	roll 150 ø 40	kg. 2		
filtration system - AIR	DEDVPLASB	box 60 x 60 x h 40 box 60 x 60 x h 50	kg. 30 (tot.)		
CODVPLA2	standard cover *		pack 30 x 30 x h 15	kg. 3	
DVPLALPS...	sunbed *		pack 60 x 70 x h 25	kg. 3	

CODE	description	CODE	SIZES (cm.)	WEIGHTS	PALLET (sizes cm.)
PLAYA 3  KITDVPLASB3BI...1G	structural parts:	PDVPLAMC31G	box 56 x 156 x h 16	kg. 40	n.1 pallet 80 x 230 x h 180 kg. 213 * these items are normally shipped in the wicker panels box
		PDVPLAT	box 56 x 190 x h 16	kg. 24	
	wicker panels	DVPLAPATG...	* box 72 x 220 x h 72	kg. 70	
		DVPLAPAT...			
		DVPLAPACG...			
		DVPLAPACE... (n.6)			
	bolts set *	DV16PLAKITVI31G	box 20 x 20 x h 10	kg. 6	
pool liner *	VADVPLA3BIAIRT	pack 80 x 40 x h 10	kg. 15		
insulating bottom *	DVPLAESP31G	roll 150 ø 40	kg. 2		
filtration system - AIR	DEDVPLASB	box 60 x 60 x h 40 box 60 x 60 x h 50	kg. 30 (tot.)		
CODVPLA3	standard cover *		pack 30 x 30 x h 15	kg. 4	
DVPLALPS...	sunbed *		pack 60 x 70 x h 25	kg. 3	



RISCALDATORE e BOLLE HYDRO & HEATER HYDRO ET RECHAUFFAGE

CODE	description	CODE	SIZES (cm.)	WEIGHTS	PALLET (sizes cm.)
PLAYA 1  KITDVPLARB1BI...1G	structural parts:	PDVPLAMC11G	box 56 x 156 x h 16	kg. 27	n.1 pallet 80 x 230 x h 180 kg. 172
		PDVPLAT	box 56 x 190 x h 16	kg. 24	
	wicker panels	DVPLAPATG...	* box 72 x 220 x h 72	kg. 50	
		DVPLAPAT...			
		DVPLAPACG...			
		DVPLAPACE... (n.2)			
	bolts set *	DV16PLAKITVI11G	box 20 x 20 x h 10	kg. 5	
pool liner *	VADVPLA1BIAIRT	pack 80 x 40 x h 10	kg. 9		
insulating bottom *	DVPLAESP11G	roll 150 ø 40	kg. 2		
filtration system - AIR	DEDVPLARB	box 60 x 60 x h 40	kg. 30 (tot.)		
		box 60 x 60 x h 50			
CODVPLA1	standard cover *		pack 30 x 30 x h 15	kg. 3	
DVPLALPS...	sunbed *		pack 60 x 70 x h 25	kg. 3	

* these items are normally shipped in the wicker panels box

CODE	description	CODE	SIZES (cm.)	WEIGHTS	PALLET (sizes cm.)
PLAYA 2  KITDVPLARB2BI...1G	structural parts:	PDVPLAMC21G	box 56 x 156 x h 16	kg. 39	n.1 pallet 80 x 230 x h 180 kg. 198
		PDVPLAT	box 56 x 190 x h 16	kg. 24	
	wicker panels	DVPLAPATG...	* box 72 x 220 x h 72	kg. 60	
		DVPLAPAT...			
		DVPLAPACG...			
		DVPLAPACE... (n.4)			
	bolts set *	DV16PLAKITVI21G	box 20 x 20 x h 10	kg. 6	
pool liner *	VADVPLA2BIAIRT	pack 80 x 40 x h 10	kg. 12		
insulating bottom *	DVPLAESP21G	roll 150 ø 40	kg. 2		
filtration system - AIR	DEDVPLARB	box 60 x 60 x h 40	kg. 30 (tot.)		
		box 60 x 60 x h 50			
CODVPLA2	standard cover *		pack 30 x 30 x h 15	kg. 3	
DVPLALPS...	sunbed *		pack 60 x 70 x h 25	kg. 3	

* these items are normally shipped in the wicker panels box



PESI E MISURE

WEIGHTS AND SIZES - COLISAGE



CODE	description	CODE	SIZES (cm.)	WEIGHTS	PALLET (sizes cm.)
PLAYA 2  KITDVPLARB2BI...1G	structural parts:	PDVPLAMC21G	box 56 x 156 x h 16	kg. 39	n.1 pallet 80 x 230 x h 180 kg. 198 * these items are normally shipped in the wicker panels box
		PDVPLAT	box 56 x 190 x h 16	kg. 24	
	wicker panels	DVPLAPATG...	* box 72 x 220 x h 72	kg. 60	
		DVPLAPAT...			
		DVPLAPACG...			
		DVPLAPACE... (n.4)			
	bolts set *	DV16PLAKITVI21G	box 20 x 20 x h 10	kg. 6	
pool liner *	VADVPLA2BIAIRT	pack 80 x 40 x h 10	kg. 12		
insulating bottom *	DVPLAESP21G	roll 150 ø 40	kg. 2		
filtration system - AIR	DEDVPLARB	box 60 x 60 x h 40	kg. 30 (tot.)		
		box 60 x 60 x h 50			
CODVPLA2	standard cover *		pack 30 x 30 x h 15	kg. 3	
DVPLALPS...	sunbed *		pack 60 x 70 x h 25	kg. 3	

CODE	description	CODE	SIZES (cm.)	WEIGHTS	PALLET (sizes cm.)
PLAYA 3  KITDVPLARB3BI...1G	structural parts:	PDVPLAMC31G	box 56 x 156 x h 16	kg. 40	n.1 pallet 80 x 230 x h 180 kg. 213 * these items are normally shipped in the wicker panels box
		PDVPLAT	box 56 x 190 x h 16	kg. 24	
	wicker panels	DVPLAPATG...	* box 72 x 220 x h 72	kg. 70	
		DVPLAPAT...			
		DVPLAPACG...			
		DVPLAPACE... (n.6)			
	bolts set *	DV16PLAKITVI31G	box 20 x 20 x h 10	kg. 6	
pool liner *	VADVPLA3BIAIRT	pack 80 x 40 x h 10	kg. 15		
insulating bottom *	DVPLAESP31G	roll 150 ø 40	kg. 2		
filtration system - AIR	DEDVPLARB	box 60 x 60 x h 40	kg. 30 (tot.)		
		box 60 x 60 x h 50			
CODVPLA3	standard cover *		pack 30 x 30 x h 15	kg. 4	
DVPLALPS...	sunbed *		pack 60 x 70 x h 25	kg. 3	



LIVING	CODE	DESCRIPTION	SIZES (cm)	WEIGHTS
H. 43	 PL1A...	STRUTTURA IN ALLUMINIO E RIVESTIMENTO IN FIBRA SINTETICA INTRECCIATA. WICKER PANELS STRUCTURE EN ALUMINIUM ET HABILLAGE EN FIBRE SYNTHÉTIQUE TRESSÉE	box 87 x 87 x h 43	kg. 10
	 PL2A...	STRUTTURA IN ALLUMINIO E RIVESTIMENTO IN FIBRA SINTETICA INTRECCIATA. ALUMINIUM STRUCTURE, WICKER PANELS STRUCTURE EN ALUMINIUM ET HABILLAGE EN FIBRE SYNTHÉTIQUE TRESSÉE	box 73 x 87 x h 43	kg. 9
	 PL3A...	STRUTTURA IN ALLUMINIO E RIVESTIMENTO IN FIBRA SINTETICA INTRECCIATA. ALUMINIUM STRUCTURE, WICKER PANELS STRUCTURE EN ALUMINIUM ET HABILLAGE EN FIBRE SYNTHÉTIQUE TRESSÉE	box 73 x 73 x h 43	kg. 8
H. 21,5	 PL1B...	STRUTTURA IN ALLUMINIO E RIVESTIMENTO IN FIBRA SINTETICA INTRECCIATA. ALUMINIUM STRUCTURE, WICKER PANELS STRUCTURE EN ALUMINIUM ET HABILLAGE EN FIBRE SYNTHÉTIQUE TRESSÉE	box 87 x 87 x h 21,5	kg. 9
	 PL2B...	STRUTTURA IN ALLUMINIO E RIVESTIMENTO IN FIBRA SINTETICA INTRECCIATA. ALUMINIUM STRUCTURE, WICKER PANELS STRUCTURE EN ALUMINIUM ET HABILLAGE EN FIBRE SYNTHÉTIQUE TRESSÉE	box 73 x 87 x h 21,5	kg. 8
	 PL2RB...	STRUTTURA IN ALLUMINIO CON SCHIENALE INCLINABILE E RIVESTIMENTO IN FIBRA SINTETICA INTRECCIATA. ALUMINIUM STRUCTURE WITH RECLINABLE BACKREST, WICKER PANELS STRUCTURE EN ALUMINIUM AVEC DOSSIER INCLINABLE ET HABILLAGE EN FIBRE SYNTHÉTIQUE TRESSÉE	box 73 x 87 x h 21,5	kg. 8
	 PL3B...	STRUTTURA IN ALLUMINIO E RIVESTIMENTO IN FIBRA SINTETICA INTRECCIATA. ALUMINIUM STRUCTURE, WICKER PANELS STRUCTURE EN ALUMINIUM ET HABILLAGE EN FIBRE SYNTHÉTIQUE TRESSÉE	box 73 x 73 x h 21,5	kg. 7
	 PL3RB...	STRUTTURA IN ALLUMINIO CON SCHIENALE INCLINABILE E RIVESTIMENTO IN FIBRA SINTETICA INTRECCIATA. ALUMINIUM STRUCTURE WITH RECLINABLE BACKREST, WICKER PANELS STRUCTURE EN ALUMINIUM AVEC DOSSIER INCLINABLE ET HABILLAGE EN FIBRE SYNTHÉTIQUE TRESSÉE	box 73 x 73 x h 21,5	kg. 7
CUSCINI	CODE	DESCRIPTION	CODE	PRICE
H. 12	 CPL1S...	CUSCINI IN TESSUTO SKY NAUTICO NAUTICAL SKY FABRIC CUSHIONS COUSSINS EN TISSU SKY NAUTIQUE	box 87 x 87 x h 12	kg. 3
	 CPL2S...	CUSCINI IN TESSUTO SKY NAUTICO NAUTICAL SKY FABRIC CUSHIONS COUSSINS EN TISSU SKY NAUTIQUE	box 73 x 87 x h 12	kg. 3
	 CPL3S...	CUSCINI IN TESSUTO SKY NAUTICO NAUTICAL SKY FABRIC CUSHIONS COUSSINS EN TISSU SKY NAUTIQUE	box 73 x 73 x h 12	kg. 2



ALLEGATI TECNICI

TECHNICAL DRAWINGS - ANNEXES



DIMENSIONI VASCHE PLAYA

PLAYA SIZES

DIMENSIONS PLAYA

PLAYA 1

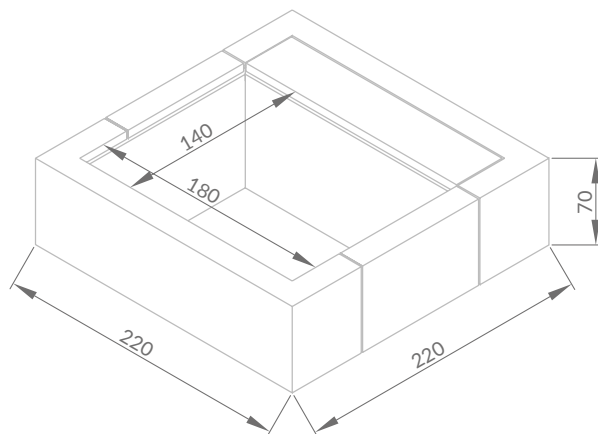

PLAYA 2

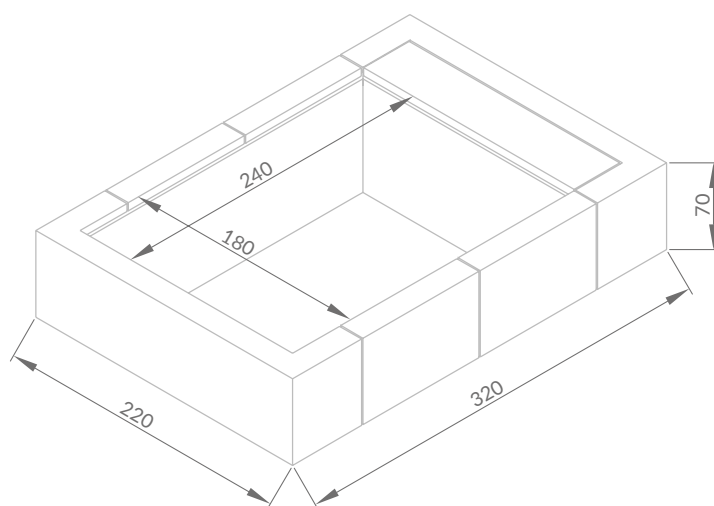

PLAYA 3

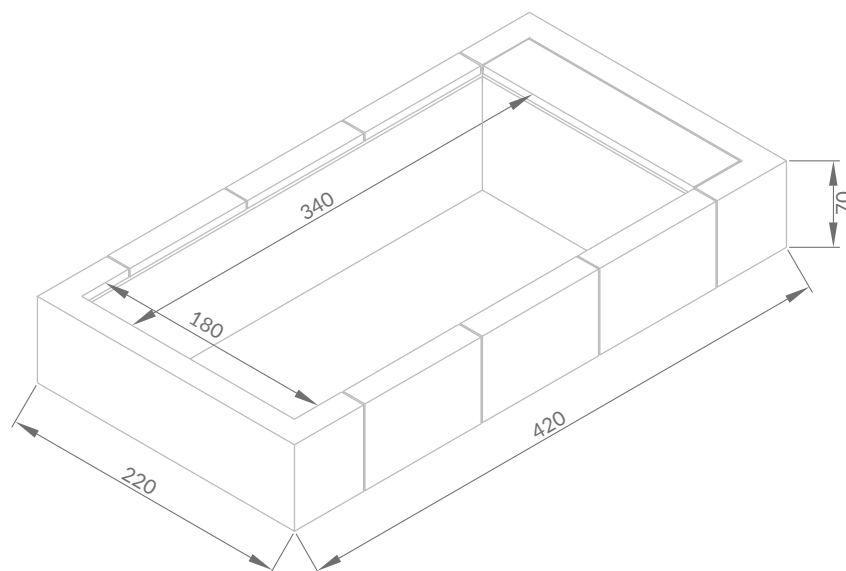

PESI COMPLESSIVI VASCHE PLAYA

PLAYA - TOTAL WEIGHT
POIDS TOTAL DU BASSIN PLAYA

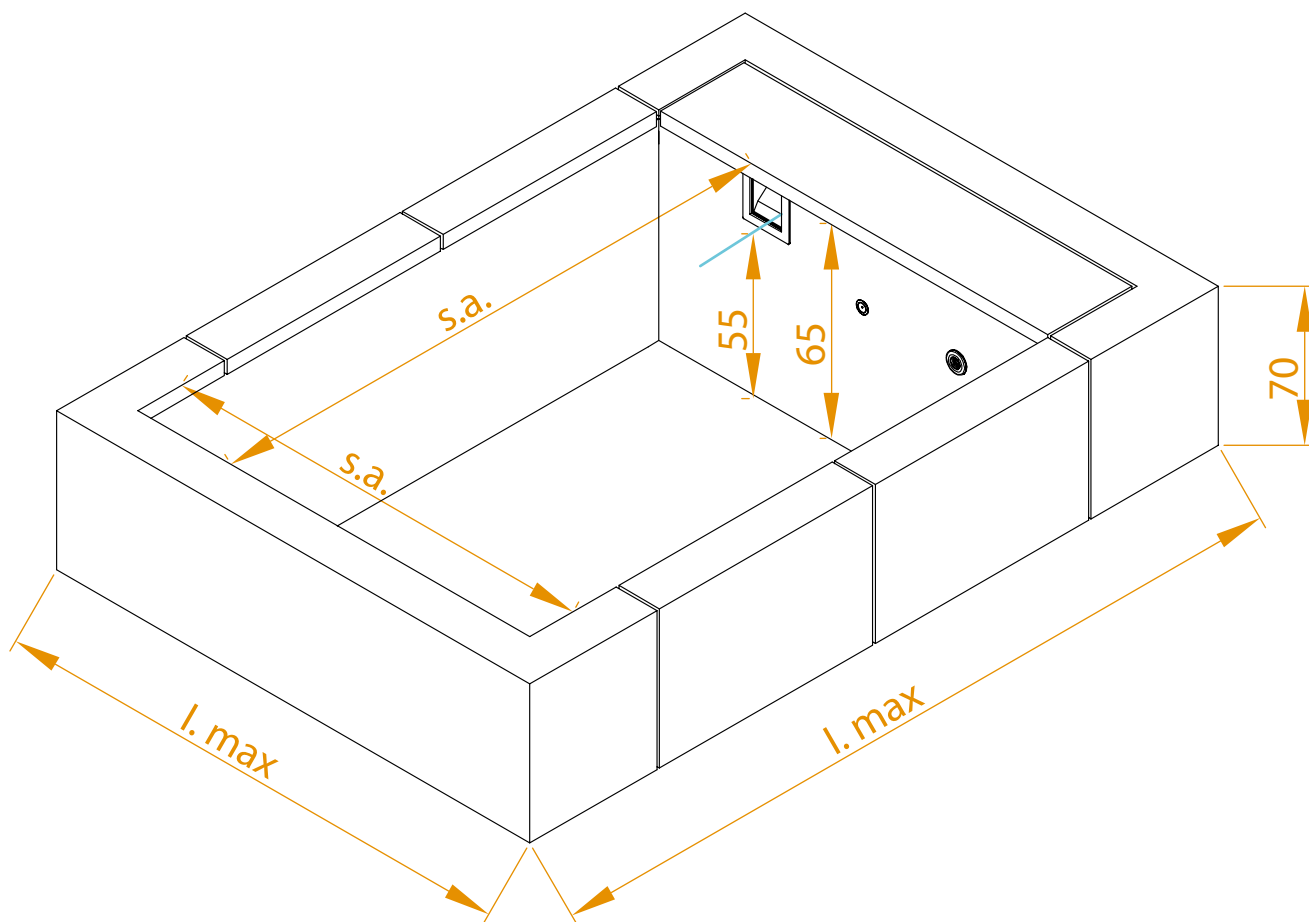

MOD.	SPECCHIO D'ACQUA water size miroir d'eau (m)	INGOMBRO TOTALE overall dimension encombrement totale (m)	PESO TOT VASCA VUOTA total weight of the empty tank poids total du bassin vide (Kg)	PESO TOT VASCA PIENA total weight of full tank poids total du bassin plein (Kg)
PLAYA 1	1,4 x 1,80	2,20 x 2,20	120	1500
PLAYA 2	2,40 x 1,80	3,20 x 2,20	150	2500
PLAYA 3	3,40 x 1,80	4,20 x 2,20	180	3500

Peso in normali condizioni di utilizzo circa 600 Kg/m²
Peso accidentale con vasca riempita totalmente circa 660 Kg/m²

Weight under normal conditions of use about 600 Kg/m²
Accidental weight with tank totally filled with approximately 660 Kg/m²

Poids dans les conditions normales d'utilisation environ 600 Kg/m²
Poids en cas de surremplissage accidentel environ 660 Kg/m²



CONDIZIONI GARANZIA (ITALIA)

DURATA E LIMITAZIONI

Ogni piscina Laghetto è prodotta con materiali selezionati e secondo procedure certificate nel rispetto della norma UNI EN ISO 9001-2008, manuale qualità.

La garanzia di legge di 24 mesi viene estesa come indicato sui prodotti presenti in questo listino, nell'ambito di un uso normale e corretto degli stessi, come riportato nel certificato che accompagna il prodotto, nonché di un'installazione avvenuta tramite personale specializzato e certificato.

La garanzia non copre utilizzi del prodotto non espressamente previsti dal produttore.

La garanzia è franco fabbrica e comprende, per il periodo di legge di 24 mesi, il materiale e la manodopera necessaria all'intervento di ripristino del prodotto, esclusivamente presso la nostra sede di Vescovato (Cr).

Tutti i costi sostenuti da Agrisilos srl, relativamente agli interventi di riparazione e/o ripristino del bene, effettuati al di fuori del termine di garanzia legale, sono sempre a carico del cliente.

Per i successivi anni previsti nel totale di garanzia, questa comprende solamente la fornitura di materiali in sostituzione di quelli giudicati difettosi.

Sono esclusi dalla copertura gli oneri derivanti dalle opere necessarie al ripristino o la riparazione del bene.

L'eventuale garanzia degressiva, se prevista, prevede una copertura pari al 100% del valore del bene per il periodo di legge o più ampio e una diminuzione del valore coperto in ragione di un valore percentuale annuo, sino all'esaurimento del periodo totale della garanzia offerta.

Sono sempre escluse, in ogni caso, le spese di trasporto del materiale presso la nostra sede e/o di viaggio del personale preposto alla riparazione, fermo restando che la nostra Azienda non effettua sopralluoghi e/o interventi diretti di nessun tipo sul territorio.

CONDIZIONI GENERALI DI VENDITA - AGRISILOS srl

Il presente documento contiene le Condizioni Generali di vendita (in questo documento e per brevità "Condizioni Generali") di Agrisilos Srl (C.F. e P.IVA IT 00116110198) con sede legale in Vescovato, Ex. S.s. Padana Inferiore 11/C, Italia, in questo documento e per brevità denominata "Venditore", per la vendita dei propri prodotti a marchio Piscine Laghetto.

1. Oggetto del Contratto

• 1.1 Le Condizioni Generali qui di seguito riportate regolano tutti i contratti di vendita aventi ad oggetto i prodotti del Venditore facenti parte delle linee a marchio Piscine Laghetto (qui di seguito e per brevità definiti "Prodotti") da stipularsi tra il Venditore ed il soggetto che inoltra l'ordine di acquisto per i Prodotti (di seguito, il "Compratore").

• 1.2 È inteso che possono concludersi unicamente contratti di vendita di Prodotti per uso imprenditoriale e/o professionale, essendo esclusa ogni vendita a privati consumatori e/o ai fini di consumo personale o domestico.

• 1.3 Deroghe o modifiche alle presenti Condizioni Generali saranno valide solo se espressamente accettate per iscritto dal Venditore ed avranno valore solo per le vendite a cui si riferiscono. Pertanto, ogni disposizione, introdotta dal Compratore che sia in contrasto o in aggiunta alle presenti Condizioni Generali, sarà considerata nulla e priva di effetto.

2. Perfezionamento e Conclusione del Contratto

• 2.1 L'ordine che il Compratore trasmette al Venditore, dovrà contenere l'identificazione precisa del "Codice Prodotto", delle quantità richieste, del prezzo ed ogni altro elemento essenziale per la conclusione del contratto di vendita.

• 2.2 L'ordine inviato dal Compratore ha valore di proposta contrattuale e non sarà vincolante se non accettato dal Venditore. L'accettazione potrà essere comunicata dal Venditore, a suo insindacabile giudizio, in forma scritta (anche via e-mail) oppure verbalmente, oppure ancora potrà manifestarsi mediante comportamento concludente ad esempio con la consegna dei Prodotti al Compratore. In caso di difformità tra ordine e conferma d'ordine si considererà prevalente quest'ultima.

• 2.3 Il Compratore prende atto che il Venditore, per determinati

Eventuali danni derivati ai prodotti per gelo o per uso inappropriato di prodotti chimici, l'utilizzo di prodotti chimici non a marchio Piscine Laghetto ovvero di altri produttori non comunicati e specificatamente approvati da Agrisilos Srl, sono esclusi dalla garanzia.

Sono altresì esclusi dalle condizioni di garanzia i vizi e malfunzionamenti imputabili ad un uso scorretto del bene.

Gli oneri dovuti allo svuotamento, riempimento e trattamento chimico dell'acqua non sono mai coperti da garanzia e pertanto non possono pertanto essere imputabili ad Agrisilos Srl.

Altre condizioni di esclusione sono espressamente indicate nello specifico certificato di garanzia annesso alla piscina e nelle condizioni generali di vendita di Agrisilos Srl.

! IMPORTANTE

Il telo vasca è costituito da una membrana in tessuto poliestere (trevera) spalmato PVC assemblato in un unico pezzo:

1- Al primo riempimento e nelle prime settimane di utilizzo, possono evidenziarsi trasudazioni del telo vasca. È una condizione fisiologica del materiale che non pregiudica in alcun caso la tenuta meccanica e la durata del telo e non ne rappresenta un difetto. Pertanto non dà diritto a richieste di sostituzioni in garanzia del materiale stesso. Si raccomanda di lasciare asciugare la trasudazione senza rimuoverne le gocce, il fenomeno è destinato a sparire in breve tempo.

2- In particolari condizioni ambientali possono nascere sul telo vasca muffe resistenti. Queste non incidono né sulla durata, né sulla robustezza del materiale, non ne pregiudicano in alcun modo l'utilizzo, non rappresentano difetto, non danno pertanto diritto ad

alcuna richiesta di sostituzione in garanzia.

3- Il telo vasca può subire variazioni nel proprio colore originale nel tempo a causa del suo invecchiamento, dall'esposizione prolungata ai raggi solari e/o intemperie e dall'uso continuo di prodotti chimici di trattamento e/o pulizia. Questo fenomeno non incide sulla tenuta strutturale del prodotto, non pregiudica in alcun modo il suo utilizzo, non dà pertanto diritto ad alcuna richiesta di sostituzione in garanzia.

L'ossidazione di parti metalliche dovute a mancata o insufficiente manutenzione ovvero manutenzione non effettuata in conformità alle istruzioni dei Prodotti Piscine Laghetto e/o alla diligenza richiesta dalla natura del prodotto non sono da considerarsi difetto, non incidono sulla tenuta strutturale del prodotto, non pregiudicano in alcun modo il suo utilizzo, non danno pertanto diritto ad alcuna richiesta di sostituzione in garanzia.

4- Tutte le parti di finitura dei prodotti (a titolo esemplificativo: pannellature, bordi, tessuti) sono realizzate prevalentemente a mano. In tal senso alcune imperfezioni in queste parti sono da considerarsi come caratteristica intrinseca e accettata del prodotto. Le stesse non influiscono sull'uso a cui il prodotto stesso è destinato. Non sono da considerarsi difetto, non incidono sulla tenuta strutturale del prodotto, non pregiudicano in alcun modo il suo utilizzo, non danno pertanto diritto ad alcuna richiesta di sostituzione in garanzia.

IMPORTANTE: La garanzia oltre il secondo anno sui modelli Playa e Dolcevita non è estesa come sopra nel caso in cui il prodotto non sia stato installato tramite personale specializzato e/o certificato da Piscine Laghetto.

soltanto all'atto del pagamento integrale del prezzo complessivo concordato, oltre agli oneri accessori, ma ne assume i rischi dal momento della consegna come da art. 1523 del Codice Civile.

5. Prezzi

• 5.1 I prezzi di vendita sono calcolati "Ex Works" ("Franco Fabbrica") - sede del Venditore - imposta sul valore aggiunto esclusa; sono altresì esclusi eventuali altri oneri e costi (ad esempio: costi di trasporto).

• 5.2 Il prezzo dei prodotti comprende l'imballo standard; qualora i prodotti richiederanno imballi particolari, ad insindacabile giudizio del Venditore, i relativi costi aggiuntivi saranno addebitati in aggiunta al costo del prodotto.

• 5.3 Fermo restando le disposizioni precedenti di cui al punto 5.1, il Venditore si riserva la facoltà di modificare a propria discrezione ed in qualunque momento il prezzo dei Prodotti con il variare dei costi delle materie prime, della manodopera e/o di altre componenti di costo connesse con il ciclo produttivo posto in essere dalla stessa, previo un congruo preavviso.

6. Condizioni di pagamento

• 6.1 Nell'ipotesi di conclusione del contratto con modalità di pagamento differite o diverse da quelle standard, le stesse saranno indicate di volta in volta nella conferma d'ordine che il Venditore invierà al Compratore per iscritto.

• 6.2 I pagamenti inviati al Venditore mediante bonifico bancario dovranno provenire esclusivamente da conti correnti intestati al soggetto destinatario della fattura presso la banca indicata dal Venditore.

• 6.3 È inteso che eventuali reclami o contestazioni non danno diritto al Compratore di sospendere o comunque ritardare i pagamenti dei Prodotti oggetto di contestazione, né, tanto meno, di altre forniture.

• 6.4 In caso di mancato pagamento, in tutto o in parte, del prezzo di vendita ad una delle scadenze stabilite, matureranno automaticamente a carico del Compratore, senza necessità di costituzione in mora, gli interessi moratori ai sensi del Decreto Legislativo n.231 del 9 ottobre 2002 e successive modifiche, fino alla data dell'effettivo pagamento, fermo

restando qualsiasi altro rimedio previsto a favore del Venditore dalle presenti Condizioni Generali e/o dalla legge.

• 6.5 Il mancato o parziale pagamento, anche di una sola fattura, da parte del Compratore, attribuisce al Venditore la facoltà di rifiutare l'accettazione di nuovi ordini provenienti da quest'ultimo e/o l'esecuzione di ordini. Qualora il mancato o parziale pagamento si protragga per un periodo di 30 (trenta) giorni dalla scadenza stabilita è attribuita al Venditore la facoltà di risolvere immediatamente il contratto di vendita fermo restando il diritto di ottenere il risarcimento del danno ivi incluso il rimborso delle spese legali connesse all'azione di recupero del credito, anche in via stragiudiziale.

• 6.6 Gli acconti versati dal Compratore all'atto di sottoscrizione della conferma d'Ordine saranno imputati al prezzo complessivo della vendita. In caso di mancata esecuzione della stessa, per cause non imputabili al Compratore l'acconto verrà restituito allo stesso. Di contro, qualora la vendita non abbia esecuzione per cause imputabili all'acquirente, l'acconto sarà trattenuto dal Venditore a titolo di penale, salvo il risarcimento del maggior danno, senza alcun ulteriore onere. Le parti stabiliscono espressamente che, in ogni caso, l'acconto sarà infruttifero di oneri ed interessi.

7. Consegna dei Prodotti

• 7.1 Salvo diverso accordo, documentato nella conferma d'ordine del Venditore, la consegna dei prodotti al Compratore avviene "Ex Works" ("Franco Fabbrica") presso la sede del Venditore.

• 7.2 Le spese e gli oneri di trasporto sono a carico dell'acquirente, tranne diverso accordo tra le parti risultante per iscritto in Conferma d'Ordine. La vendita si intende effettuata franco fabbrica anche in caso di porto assegnato; è fatto salva diversa pattuizione scritta.

• 7.3 La merce viaggia a rischio e pericolo del Compratore, anche se venduta franco destino, e le spese di trasporto, ove non sia pattuito diversamente, sono a carico del Compratore stesso, ai sensi dell'art. 1510 c.c.

• 7.4 I termini di consegna indicati dal Venditore nella conferma d'ordine o concordati tra le parti sono stabiliti a favore del Venditore ed hanno carattere indicativo e non essenziale, pertanto eventuali ritardi non potranno dar luogo ad alcuna pretesa di risarcimento o di annullamento dell'ordine da parte del Compratore. Il Venditore si riserva il diritto di effettuare consegne parziali, nel momento e nella misura in cui singole parti del prodotto siano pronte per la consegna.

• 7.5 I suddetti termini di consegna sono in ogni caso superati dal sopravvenire di eventuali cause di forza maggiore (per le quali si rinvia all'art. 11 del presente contratto) o da atti od omissioni del Compratore.

• 7.6 Il luogo di consegna indicato dal Compratore è il solo riferimento a cui il Venditore dovrà prestare fede all'atto di consegna dei Prodotti. Il Compratore solleva il Venditore da ogni responsabilità in caso di omessa o ritardata consegna derivante da erronee indicazioni del luogo di consegna.

• 7.7 Approntata la vendita, se per motivi o fatti non dipendenti dal Venditore ma imputabili al Compratore, la consegna non potesse avvenire, essa si intenderà eseguita ad ogni effetto (compresa la decorrenza dei termini di pagamento e l'emissione della fattura) con un semplice avviso di merce pronta.

8. Controllo della merce e Reclami alla consegna

Il Compratore è tenuto ad ispezionare con cura i Prodotti consegnati immediatamente all'atto di ricezione degli stessi considerandosi pertanto lo scarico della merce il momento di verifica dei Prodotti stessi. Eventuali rilievi dovranno essere apposti, reietta ogni eccezione, sul documento di trasporto o fattura accompagnatoria. Contestualmente, le parti difettose debbono essere restituite con spese di trasporto ed assicurazione a carico del Compratore. L'omessa tempestiva notifica del difetto e restituzione della parte difettosa, comporteranno decadenza del Compratore da ogni azione volta a far valere i suddetti difetti.

9. Garanzia

• 9.1 Il Venditore garantisce che i Prodotti venduti hanno le qualità essenziali per l'uso a cui sono destinati secondo le specifiche tecniche del Prodotto e la conferma d'ordine e sono conformi alla legge italiana nonché alla normativa UE eventualmente applicabile.

• 9.2 Il Venditore è responsabile per tutti i difetti che compaiono nel Prodotto a seguito di un uso normale dello stesso, derivanti esclusivamente da difetti nei materiali o nella manodopera.

• 9.3 La garanzia sui prodotti del Venditore è da intendersi sempre franco fabbrica Vescovato e non copre mai, in nessun caso, i costi necessari per la riparazione e ripristino del bene, ovunque questo sia installato e/o utilizzato, i quali devono intendersi a carico del Compratore.

• 9.4 La garanzia si intende unicamente a favore del Compratore e non può essere estesa ad eventuali acquirenti successivi dei Prodotti, né a terzi in generale.

• 9.5 Per la validità della garanzia prestata dal Venditore, al fine di ottemperare alle norme comunitarie e/o nazionali applicabili ai Prodotti e per tutto il periodo d'uso dei Prodotti medesimi, il Compratore deve attenersi scrupolosamente alle indicazioni contenute nelle istruzioni d'uso e manutenzione fornite dal Venditore nonché deve garantire una formazione adeguata del suo personale, o terzi se dal Compratore incaricati, affinché detto personale svolga le operazioni di installazione, montaggio, smontaggio e riparazione dei Prodotti in modo tale da non arrecare danni a cose e/o persone ed operi in conformità alle normative comunitarie e quelle eventualmente più dettagliate presenti nello stato in cui vengono messi in servizio i Prodotti.

• 9.6 L'utilizzo da parte del Compratore di parti e/o accessori non originali Piscine Laghetto e/o non forniti e/o non espressamente autorizzati dal Venditore, in completamento o durante l'uso dei kit piscina e/o altri prodotti presenti nei cataloghi e listini prezzi del Venditore, possono limitare o escludere in toto la garanzia fornita. Questo con particolare riferimento ad accessori e prodotti per il trattamento dell'acqua e per la copertura e il rimessaggio dei prodotti di Agrisilos Srl.

• 9.7 La garanzia non si applica se il Compratore non è in regola con i pagamenti, se non ha installato i Prodotti in piena conformità alle istruzioni presenti sul manuale d'uso e manutenzione del Prodotto, se ha apportato modifiche o se ha manomesso o danneggiato i Prodotti o li ha utilizzati per scopi diversi dalla loro normale destinazione d'uso, così come in tutte le ipotesi di danno o di mancato funzionamento scaturenti da colpa o negligenza del Compratore, dei suoi dipendenti e ausiliari o di terzi in genere, ivi compresa l'errata installazione, manutenzione. Il Compratore, in ogni caso, si impegna a tenere indenne e manlevare da eventuali richieste di danni e/o sanzioni amministrative il Venditore, qualora quest'ultime derivino dalla violazione da parte del Compratore degli obblighi sullo stesso gravanti, così come enunciati nel presente articolo.

• 9.8 La garanzia del Venditore non copre eventuali danni dovuti a parti soggette ad usura. La garanzia del Venditore non copre nemmeno eventuali danni dovuti ad errato magazzino nei casi di Prodotti in tutto o in parte tenuti in magazzino dal Compratore prima dell'installazione, dell'uso o della eventuale rivendita agli acquirenti finali.

• 9.9 La garanzia del Venditore non copre eventuali danni derivati ai Prodotti dal gelo, o dall'uso inappropriato dei prodotti chimici, ovvero dall'utilizzo di prodotti chimici non a marchio Piscine Laghetto oppure di altri fornitori non comunicati dal Compratore e specificatamente approvati dal Venditore.

• 9.10 La garanzia del Venditore non copre mai gli oneri dovuti all'eventuale svuotamento, riempimento e trattamento chimico dell'acqua contenuta nei Prodotti.

• 9.11 Fermo restando quanto disciplinato dall'art. 8 delle presenti Condizioni Generali (Reclami alla consegna) il Compratore è tenuto a denunciare al Venditore per iscritto la presenza di eventuali vizi riscontrati nel Prodotto entro 8 (otto) giorni dalla scoperta.

• 9.12 Tale denuncia deve essere effettuata con lettera raccomandata A/R anticipata via fax e/o tramite posta certificata (PEC). Qualsiasi denuncia dei difetti dovrà specificare con precisione il difetto riscontrato ed i Prodotti cui esso si è esplicitato. È esclusa ogni diversa forma di denuncia, ivi comprese a mezzo telefono o a mezzo agente o rappresentante.

• 9.13 In mancanza di tempestiva denuncia come sopra, il Compratore si intenderà decaduto da qualsiasi diritto ed azione per far valere la garanzia del Venditore in base alle presenti Condizioni Generali e/o alla legge.

• 9.14 Il materiale difettoso, previa autorizzazione, dovrà essere recapitato a cura del Compratore presso la sede del Venditore il quale, per effettuare la necessaria procedura di controllo, attribuirà un codice identificativo (C.A.R.) all'operazione di reso/rientro. Il Compratore dovrà, pena il rifiuto della merce resa, indicare nei propri documenti di trasporto e consegna il codice identificativo predeterminato dal Venditore includendo inoltre sui propri documenti di trasporto e consegna i dati identificativi del documento di trasporto (DDT), della fattura di addebito a suo tempo emessi dal Venditore cui le parti restituite si riferiscono, unite ad una descrizione scritta del difetto riscontrato. Tutti i Prodotti inviati per riparazione o sostituzione del prodotto in garanzia dovranno pervenire al Venditore con trasporto a carico del Compratore e dovranno essere spediti in un imballo adeguato riportante il modulo di rientro del materiale con codice identificativo di rientro (C.A.R.) ben visibile, al seguente indirizzo: Agrisilos Srl. Ex. S.s. Padana Inferiore, 11/C - 26039 Vescovato (Cr). Il materiale inviato senza previa autorizzazione da parte del Venditore e/o con trasporto non prepagato non sarà ritirato/accettato. Le parti difettose diverranno di proprietà del Venditore a seguito della loro sostituzione.

• 9.15 Qualora il controllo presso la sede del Venditore dimostri l'esistenza del difetto denunciato, il Venditore, a suo insindacabile giudizio, potrà sostituire il Prodotto difettoso o, in alternativa, ripararlo e/o ripristinarlo a regola d'arte. L'eventuale sostituzione del Prodotto difettoso avverrà sempre "Ex Works" (Franco Fabbrica).

• 9.16 Sono sempre escluse, in ogni caso, oltre alle spese di trasporto del materiale presso la sede del Venditore, anche quelle eventuali di viaggio del personale preposto alla riparazione.

• 9.17 È espressamente esclusa qualsiasi responsabilità del Venditore, contrattuale e/o extracontrattuale, per danni diretti o indiretti derivanti dai Prodotti forniti, fatti salvi esclusivamente i casi di dolo o colpa grave.

• 9.18 È altresì espressamente esclusa qualsiasi facoltà del Compratore di sospendere o ritardare pagamenti in caso di reclami, nonché di operare autonomamente riduzioni di prezzo e/o compensazioni tra gli importi dovuti dal Compratore medesimo a titolo di prezzo dei Prodotti e somme che quest'ultimo ritenga a lui dovute a qualsiasi titolo.

10. Installazione

Il servizio di installazione dei Prodotti è escluso, salvo espressa diversa pattuizione scritta accettata dal Venditore. Qualora la merce venga fornita in un kit di installazione, il Compratore dovrà procedere in via autonoma all'installazione dei prodotti, attenendosi scrupolosamente alle regole e/o istruzioni indicate nei relativi manuali del Venditore e/o in base alle nozioni ricevute presso i corsi tecnici formativi svolti dal proprio personale presso la sede del Compratore e successivo rilascio di regolare attestato di partecipazione. Agrisilos Srl, in ogni caso, non sarà responsabile in caso di installazione eseguita in difformità rispetto alle regole e/o istruzioni

contenute nei manuali d'uso e, comunque, per qualsiasi operazione impropria non effettuata direttamente dalla stessa e/o da propri specifici incaricati.

11. Forza Maggiore

• 11.1 In ogni caso, il Venditore non sarà responsabile nei confronti del Compratore per l'adempimento di qualsivoglia clausola delle presenti Condizioni Generali e/o del contratto di vendita, qualora l'adempimento sia reso impossibile o eccessivamente oneroso a causa di eventi imprevedibili. Tra tali eventi sono da considerarsi inclusi, a titolo esemplificativo ma non limitativo: incendi, inondazioni, terremoti, esplosioni, incidenti, guerre, rivolte, insurrezioni, sabotaggi, epidemie, restrizioni per quarantena, scioperi, mancanza di mano d'opera, blocchi di trasporto, carenza di energia, mancanza di materie prime o di macchinari per la produzione dei Prodotti, eventi naturali ed atti di qualsiasi pubblica autorità, anche straniera.

• 11.2 Il Venditore non potrà ritenersi responsabile verso il Compratore, salvo il caso di dolo o colpa grave, per disservizi o malfunzionamenti connessi all'utilizzo della rete Internet al di fuori del controllo proprio o dei suoi sub-fornitori.

• 11.3 Qualora una causa di forza maggiore impedisca o ritardi la consegna dei Prodotti al Compratore o l'esecuzione di una qualsiasi altra obbligazione del Venditore per un periodo superiore a sei (6) mesi consecutivi, il Venditore avrà la facoltà di risolvere il contratto di vendita senza alcuna responsabilità di sorta nei confronti del Compratore, fatte salve le previsioni di legge di cui agli 1463 e ss. e 1467 e ss. c.c.

12. Accettazione e condizioni

• 12.1 Gli ordini d'acquisto verranno accettati solo se pervenuti in forma scritta, e/o inviati tramite fax o posta elettronica.

• 12.2 L'emissione dell'ordine sancisce l'accettazione delle presenti Condizioni Generali di Vendita confermate dal Compratore il quale rinuncia ad eventuali proprie condizioni generali di acquisto considerate singolarmente o nel loro complesso.

Segni Distintivi dei Prodotti

• 13.1 Il Compratore si impegna a non cancellare o rimuovere i marchi e gli altri segni distintivi o di identificazione apposti sui Prodotti.

• 13.2 Rimane inteso che, né con le presenti Condizioni Generali, né con i singoli contratti di vendita, vengono concessi al Compratore diritti di sorta (a titolo di licenza o a qualsiasi altro titolo) sui segni distintivi del Venditore. Qualsiasi utilizzo da parte del Compratore di segni distintivi del Venditore è da ritenersi vietato, salva preventiva autorizzazione scritta in tal senso da parte del Venditore.

14. Risoluzione del contratto di vendita

• 14.1 Il Venditore ha diritto di rifiutarsi di dare corso e accettare ordini inoltrati sulla base delle presenti Condizioni Generali, oltre che nei casi espressamente previsti dalle presenti condizioni e dalla normativa applicabile, qualora intervenga qualsiasi modificazione nelle condizioni economiche del Compratore che ne comprometta la capacità di soddisfare le proprie obbligazioni o nel caso in cui il Compratore sia posto, a titolo d'esempio, in liquidazione, sia sottoposto a fallimento o ad altre procedure concorsuali.

• 14.2 In tal caso il Venditore avrà diritto di chiedere l'intero pagamento in un'unica soluzione di quanto ancora dovuto dal Compratore nei limiti consentiti dalla legge.

15. Diritti di proprietà industriale ed intellettuale

Il Venditore è e rimane l'esclusivo titolare di tutti i diritti di proprietà industriale ed intellettuale connessi con i Prodotti forniti, ivi incluse loro singole parti e la documentazione fornita.

16. Autonomia

Qualora una qualsiasi clausola delle presenti Condizioni Generali sia considerata invalida o inefficace, tale invalidità o inefficacia non comprometterà la validità delle altre clausole che continueranno ad avere piena efficacia.

17. Legge Applicabile

Le presenti Condizioni Generali, nonché qualsiasi contratto di vendita concluso tra il Venditore ed il Compratore, saranno regolati ed interpretati in conformità alla legge italiana.

18. Incoterms®2010

L'uso del termine "Ex Works" (Franco Fabbrica) nelle presenti Condizioni Generali, così come qualsiasi eventuale diverso termine di resa concordato tra Venditore e Compratore, sarà interpretato in conformità agli INCOTERMS®2010 della Camera di Commercio Internazionale (CCI) in vigore alla data della conclusione del contratto di vendita.

19. Solve et repete

Per patto espresso tra le parti, qualunque contestazione fosse sollevata dal Compratore non potrà sospendere l'obbligo di quest'ultimo di pagare alle date fissate le somme dovute, né gli altri obblighi assunti con il contratto.

20. Giurisdizione e Foro Competente

Per ogni e qualsiasi controversia derivante dalle presenti Condizioni Generali e dai contratti di vendita conclusi sulla base delle stesse, la giurisdizione esclusiva sarà quella italiana e la competenza apparterrà in via esclusiva al Foro di Cremona.

**PISCINE
LAGHETTO®**
a **FLUIDRA** company



AGRISILOS SRL

s.s. Padana Inferiore 11/c

26039 Vescovato (CR)

ITALIA

Tel: +39 0372.819411

Fax: +39 0372.819429

info@piscinelaghetto.com

www.piscinelaghetto.com

Preventivi > preventivi@piscinelaghetto.com

Ordini > ordini@piscinelaghetto.com

Amministrazione > amministrazione@piscinelaghetto.com

Post vendita > postvendita@piscinelaghetto.com